

Утверждаю:

Директор
ООО «Дримкас»
Толстоносов П.О.

«15» декабря 2020 г.

Контрольно-кассовая техника

Вики Принт 57 Плюс Ф

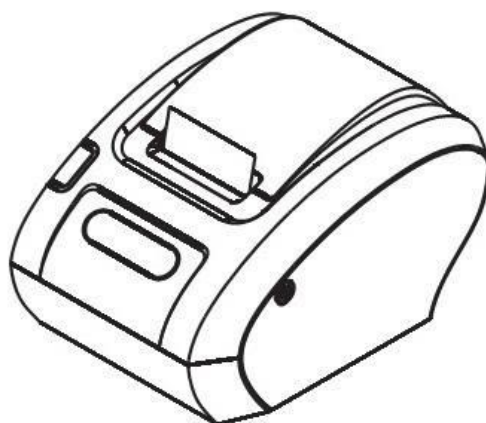

РУКОВОДСТВО ПО ЭКСПЛУАТАЦИИ

ред. 2020 г.

Оглавление

1. Назначение	4
2. Комплектность	4
3. Основные технические характеристики	5
4. Состав	5
5. Маркировка	6
6. Перечень расходных материалов	7
7. Порядок замены (установки) термобумаги в ККТ	7
8. Эталонное ПО	8
9. Включение устройства	9
10. Настройка подключения Вики Принт 57 Плюс Ф к Windows	10
10.1 Подключение Вики Принт 57 Плюс Ф через COM или USB кабель.....	10
10.2 Подключение Вики Принт 57 Плюс Ф через Wifi.....	14
11. Настройка ККТ	16
11.1 Авторизация	17
11.2 Установка параметров работы.....	17
11.3 Загрузка логотипа (при необходимости)	18
11.4 Настройка заголовка документа, подвала чека и платежей.....	18
11.5 Программирование рекламы.....	19
11.6 Программирование платежей	19
11.7 Программирование параметров регистрации	20
11.8 Настройка сети	21
11.9 Программирование ставок налогообложения.....	21
11.10 Настройка даты и времени	22
12. Общий порядок регистрации ККТ	22
12.1 Порядок регистрации ККТ через личный кабинет ФНС:	23
12.2 Порядок регистрации ККТ через личный кабинет Дримкас	24
12.3 Выполнение процедуры Регистрация на ККТ с утилитой Fito:	24
12.4 Изменение параметров регистрации ККТ через Fito	27
12.5 Перерегистрация без замены ФН через программу Fito	27
12.6 Переход в режим передачи фискальных документов в налоговые органы в электронной форме через оператора фискальных данных.	28
12.7 Изменение параметров регистрации с заменой ФН	29
12.8 Аварийная замена ФН	31
13. Снятие с учёта.....	33
14. Схема подключения к ТС КНО	34
15. Формирование фискальных документов.....	35

15.1	Отчет об открытии смены	35
15.2	Приход, возврат прихода, расход, возврат расхода.....	36
15.3	Кассовый чек коррекции	42
15.4	Отчет о текущем состоянии расчетов	45
15.5	Поиск и печать документа из 30-дневного архива ФН	45
15.6	Выгрузка документов из архива ФН.....	46
15.7	Отчет о закрытии смены	46
15.8	Распечатать документ из ФН	47
16.	Формирование ФД с товарами подлежащими обязательной маркировке средствами идентификации	48
16.1	Формирование чека с товаром, имеющим код маркировки	48
16.2	Формирование чека с дробным количеством маркированного товара	52
16.3	Формирование документа чек коррекции с маркированным товаром.....	56
17.	Дополнительные реквизиты к фискальным документам	56
17.1	Установка дополнительных реквизитов для отчетов	56
17.2	Установка дополнительных данных для предмета расчета.....	57
17.3	Установка дополнительных реквизитов для чека.....	59
17.4	Пример использования дополнительных реквизитов чека.....	62
18.	Выгрузка уведомлений о КМ (автономный режим)	63
19.	Обновление ключей проверки КМ.....	64
20.	Проверка контрольной суммы.....	65
21.	Условия эксплуатации ККТ	65
22.	Условия блокировки ККТ	66
23.	Меры безопасности	67
24.	Перечень возможных сообщений об ошибках на чеке диагностики.....	67
25.	Проверка исправности ККТ.....	68
26.	Индикаторы состояния.....	68
27.	Хранение, транспортирование и утилизация	69
28.	Гарантийные обязательства	69
29.	Перечень ФД	71

1. Назначение

ККТ предназначена для применения пользователями в составе компьютерно-кассовых систем при осуществлении расчетов. ККТ обеспечивает запись и хранение фискальных данных в фискальных накопителях, формирует фискальные документы, обеспечивает передачу фискальных документов в налоговые органы через оператора фискальных данных и печатает фискальные документы на бумажных носителях в соответствии с правилами, установленными законодательством РФ.

Возможно использование ККТ в режиме, не предусматривающем обязательной передачи фискальных документов в налоговые органы в электронной форме через оператора фискальных данных в определенных законодательством о применении ККТ случаях.

2. Комплектность

№	Наименование	Количество
1	ККТ “Вики Принт 57 Плюс Ф”	1
2	Кабель интерфейсный RS-232 и/или USB	1
3	Внешний источник постоянного тока с номинальным напряжением 12В, 2.5 А	1
4	Кабель питания Power Cord	1
5	Паспорт	1
6	Руководство по эксплуатации	1

Оборудование необходимое для работы расчетно-кассового узла, такое как персональный компьютер или POS-терминал, дисплей оператора, устройство ввода информации, дисплей покупателя, денежный ящик, устройство приема безналичных средств платежа и т.д. приобретаются пользователем самостоятельно.

Рекомендуемые характеристики персонального компьютера или POS-терминала:

- Процессор не менее чем 1ГГц;
- ОЗУ не менее 1Гб;
- Операционная система не ниже Windows 7, Linux ядро 3.02, иные ОС по согласованию с изготовителем ККТ;

Для выполнения кассовых операций пользователь должен приобрести программное обеспечение, адаптированное для работы по системе команд ККТ “Вики Принт 57 Плюс Ф”. Список адаптированного программного обеспечения представлен на сайте изготовителя ККТ.

Система команд ККТ доступна по ссылке:

https://htmlpreview.github.io/?https://github.com/dreamkas/pirit_documentation/blob/master/output/documentation_fm16_1_2.html

В настоящей инструкции, в качестве адаптированного ПО используется и описана сервисная утилита Fito. Утилита распространяется бесплатно, доступна для скачивания на сайте изготовителя ККТ.

3. Основные технические характеристики

ККТ имеет следующие основные показатели:

- Разрядность денежных счетчиков (регистров), разрядов, не менее.....12;
- Разрядность денежных счетчиков (регистров) общего итога, разрядов, не менее.....15;
- Сохранность информации денежных и операционных регистров, а также служебной информации в энергонезависимой памяти при выключении сетевого питания, часов, не менее.....720;
- Скорость печати, мм/с.....130;
- Ширина используемой бумаги, мм.....56 +/- 0.5 мм;
- Потребляемая мощность, Вт.....30;
- Габаритные размеры основного блока (ШхДхВ), мм.....141 x 201 x 110;
- Вес основного блока ККТ, кг.....1,13;
- Разделитель рубли-копейки.....точка;
- Версия модели ККТ (тэг 1188).....002;
- Поддерживаемы форматы фискальных данных.....1.05 и 1.2.

Электропитание ККТ осуществляется от внешнего источника постоянного тока с номинальным напряжением 12В, с максимальной силой тока 2.5А.

Условия эксплуатации:

- температура окружающего воздуха, °С.....0-45;
- относительная влажность окружающего воздуха при 25°С, %.....10-80;
- атмосферное давление, кПа (мм.рт.ст.)84-107 (630-800).

В ККТ имеется режим автоматического самотестирования при включении питания.

4. Состав

- Печатающий механизм.....GP-U80300II
- Системная плата печатающего механизма.....Motherboard for GP-U80300II
- Wifi module*WiFi_ESP32
- Фискальный модуль (ФМ)..... FM16

* - опциональный модуль, наличие определяется при заказе ККТ у изготовителя

Применение ККТ возможно по ФФД 1.05 или по ФФД 1.2. При эксплуатации ККТ по ФФД 1.05 возможно использование всех моделей ФН, находящихся в реестре ФН размещенном на сайте ФНС

России. Эксплуатация ККТ по ФФД 1.2 возможна только с моделями ФН, включенными в Реестр ФНС и поддерживающими данный формат.

В случае расхождения данных приоритетным источником является сайт ФНС России.

Внимание! Срок действия ключа фискального признака ФН указан в паспорте на фискальный накопитель. После истечения срока действия ключа фискального признака работа ККТ будет заблокирована и ККТ будет автоматически снята с регистрационного учета.

При приближении к окончанию срока действия ключа фискального признака или при переполнении памяти ФН на «Отчете об открытии смены» и «Отчете о закрытии смены» ККТ распечатает соответствующее сообщение:

- «РЕСУРС ФН МЕНЕЕ 3 ДНЕЙ» - признак, того, что до исчерпания ресурса фискального накопителя осталось менее 30 дней. Необходимо заменить ФН в указанный срок. В противном случае ККТ будет заблокирована и автоматически снята с регистрационного учёта в ФНС России.
- «РЕСУРС ФН МЕНЕЕ 30 ДНЕЙ» - признак, того, что до исчерпания ресурса фискального накопителя осталось менее 3 дней. Необходимо заменить ФН в указанный срок. В противном случае ККТ будет заблокирована и автоматически снята с регистрационного учёта в ФНС России.
- «ПАМЯТЬ ФН ЗАПОЛНЕНА» - признак того, что память фискального накопителя заполнена более, чем на 99%. Необходимо срочно заменить ФН. В противном случае ККТ будет заблокирована.

Замена ФН описана в настоящем руководстве.

Внимание! По истечении срока действия ключа фискального признака в фискальном накопителе применяемой контрольно-кассовой техники такая контрольно-кассовая техника снимается налоговыми органами с регистрационного учета в одностороннем порядке без заявления пользователя о снятии такой контрольно-кассовой техники с регистрационного учета. При этом в течение одного месяца с даты ее снятия с регистрационного учета пользователь должен представить в налоговые органы все фискальные данные, которые хранятся в фискальном накопителе, применявшемся в контрольно-кассовой технике на момент ее снятия с регистрационного учета.

Фискальный модуль обеспечивает:

- запись и хранение фискальных данных в фискальных накопителях;
- формирование фискальных документов;
- передачу фискальных документов в налоговые органы через оператора фискальных данных;
- печать фискальных документов на бумажных носителях.

Внимание! Проведение расчетов на ККТ разрешено только с фискальным накопителем, установленным в ККТ и только после регистрации ККТ в налоговых органах.

5. Маркировка

Маркировка ККТ (шильда) находится на нижней стороне основного блока ККТ (на шасси) и содержит следующие данные:

- наименование изготовителя;
- наименование ККТ;
- заводской номер ККТ;

- дата изготовления ККТ;
- параметры питания;
- номер ТУ.

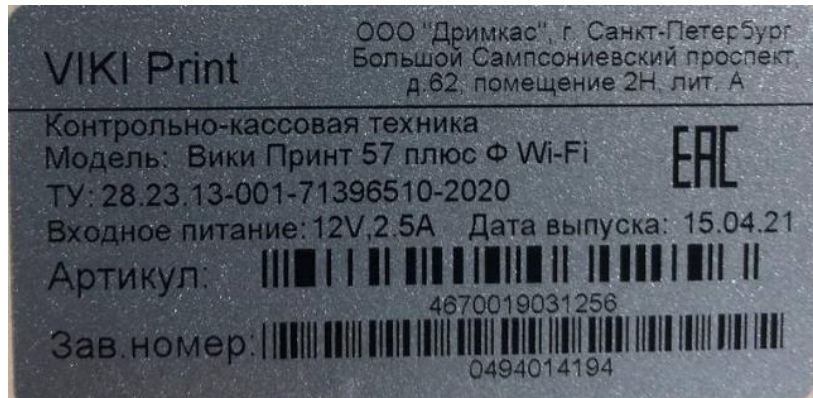

Образец маркировки

6. Перечень расходных материалов

В ККТ следует использовать чековую ленту, изготавливаемую из термобумаги следующих параметров:

- ширина бумаги.....56,5 +/- 0,5 мм;
- толщина бумаги.....0,060-0,080 мм;
- максимальный наружный диаметр бобины.....65 мм;

Внимание! При выборе кассовой ленты необходимо помнить, что все реквизиты, содержащиеся на кассовом чеке, должны быть четкими и легко читаемыми в течение не менее шести месяцев со дня их выдачи на бумажном носителе.

7. Порядок замены (установки) термобумаги в ККТ

1. Нажмите кнопку, чтобы открыть верхнюю крышку.
2. Поместите рулон бумаги в отсек для бумаги, чувствительным слоем наружу. Чувствительный слой можно определить, проведя ногтем по поверхности бумаги, наличие темного следа от ногтя говорит о чувствительном слое.
3. Вытащите передний край бумаги за пределы отсека для бумаги.
4. Плотно закройте верхнюю крышку, по необходимости промотайте бумагу путем нажатия кнопки ПРОМОТКА, отделите излишки бумаги.

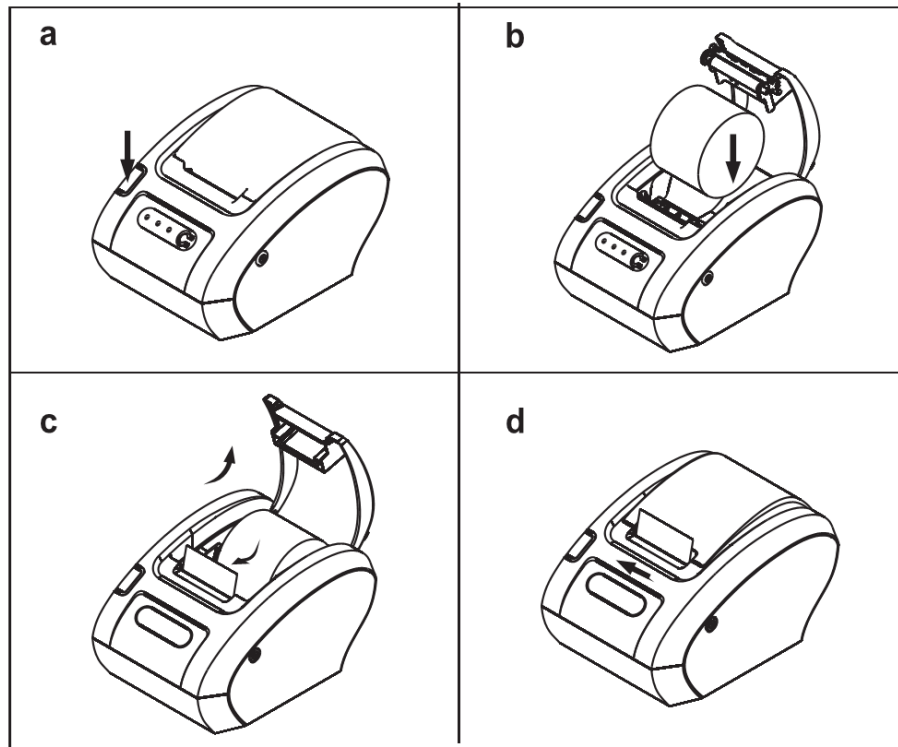

Если режущее устройство заблокировано и невозможно открыть верхнюю крышку, отключите питание, и через 15 секунд включите его снова, чтобы запустить ККТ. После этого режущий механизм должен вернуться в нормальное состояние. Если этого не произошло, возьмите крестовую отвертку и верните резак на его исходную позицию, путем вращения винта, после этого можно открыть крышку.

Внимание! Не применяйте силу, чтобы открыть верхнюю крышку ККТ, вы можете повредить режущий механизм.

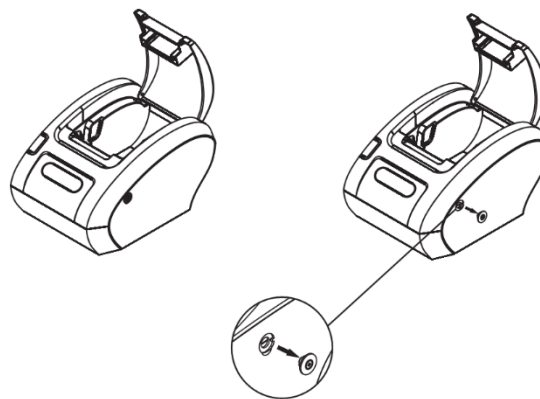

8. Эталонное ПО

Контрольная хэш-сумма эталонного модуля формирования и передачи фискальных документов рассчитывается алгоритмом MD5

хэш-сумма загрузчика: 2517F9847777D6A595C487DDE023F0A6

хэш-сумма прошивки: 2BA05073989C610AF96E722FE0ED7A87

Прошивка загрузчика - это программа позволяющая загружать основную прошивку фискального модуля с помощью com-порт или usb через утилиту KSL;

Прошивка фискальной модуля - основной программный модуль ККТ.

Для верификации ПО и побитного сравнения с заявленным эталонным ПО необходимо использовать утилиту «FCFM16.exe».

1. Запустите программу «FCFM16.exe»
2. Далее нужно выбрать интерфейс «COM» или «IP», по которому ККТ присоединена к управляющему устройству.
3. Далее выбираем эталонный файл загрузчика «BL_FM16_etalon.bin», предоставленный производителем и нажимаем «Проверка ПО загрузчика» (рисунок 1).



Рисунок 1

Если прошивка загрузчика соответствует эталонной, то программа выдаст сообщение: «Прошивка загрузчика соответствует эталонной»

При этом в папке, из которой запущена утилита появится прошивка загрузчика выгруженная из ККТ.

4. Нажимаем далее и выбираем эталонный файл «FM16_etalon.bin» ПО фискального модуля предоставленный производителем и нажимаем «Проверка ПО фискального модуля».

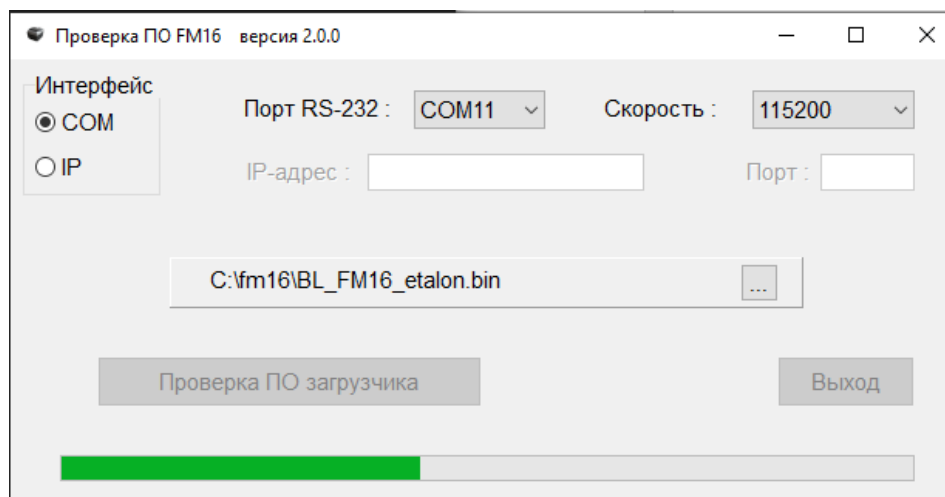
Если прошивка эталонного файла соответствует ПО фискального модуля, то программа выдаст сообщение: «Прошивка фискального модуля соответствует эталонной»

При этом в папке, из которой запущена утилита появится прошивка фискального модуля, выгруженная из ККТ.

9. Включение устройства

1. Подсоедините кабель внешнего источника питания к разъему ККТ.
2. Подсоедините интерфейсный кабель (COM или USB) к разъему на задней поверхности ККТ. При работе ККТ через Wifi подключение интерфейсного кабеля не требуется.
3. Подключите внешний источник питания к сети электропитания и включите переключатель питания.

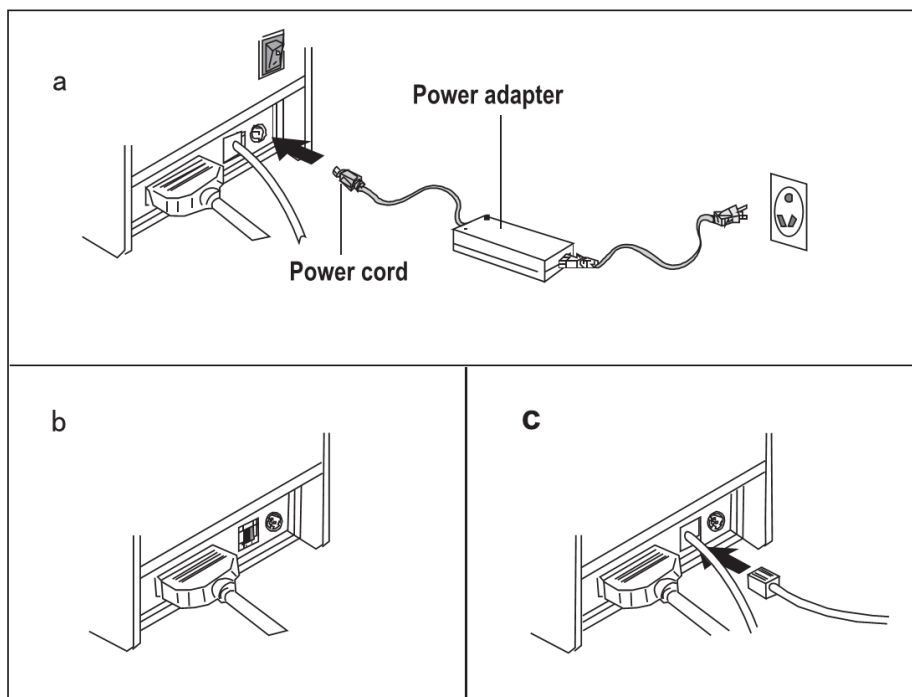

4. Дождитесь включения светодиодного индикатора «Питание» на передней панели корпуса ККТ.

10. Настройка подключения Вики Принт 57 Плюс Ф к Windows

10.1 Подключение Вики Принт 57 Плюс Ф через COM или USB кабель

1. Подключите и включите устройство, как описано в разделе 9.
2. Если служба ComProху была установлена ранее, необходимо удалить предыдущую версию.*

2.1.* Остановите службу ComProху

Зайдите в Диспетчер служб и остановите службу ComProху. Обязательно это сделать перед следующими шагами!

- 2.2. Далее необходимо удалить виртуальные порты com0com. Перейдите в C:\ComProху\com0com, запустите файл uninstall.exe от имени администратора**

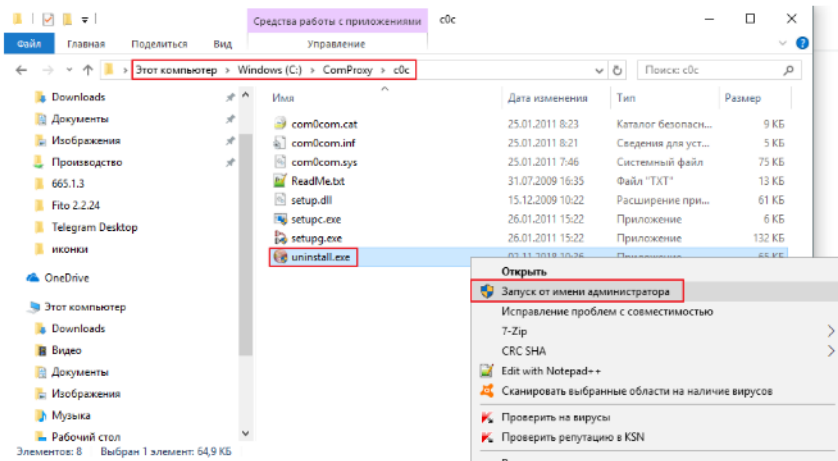

2.3. Далее перейдите в C:\ComProxy, запустите файл uninstallService.cmd от имени администратора**

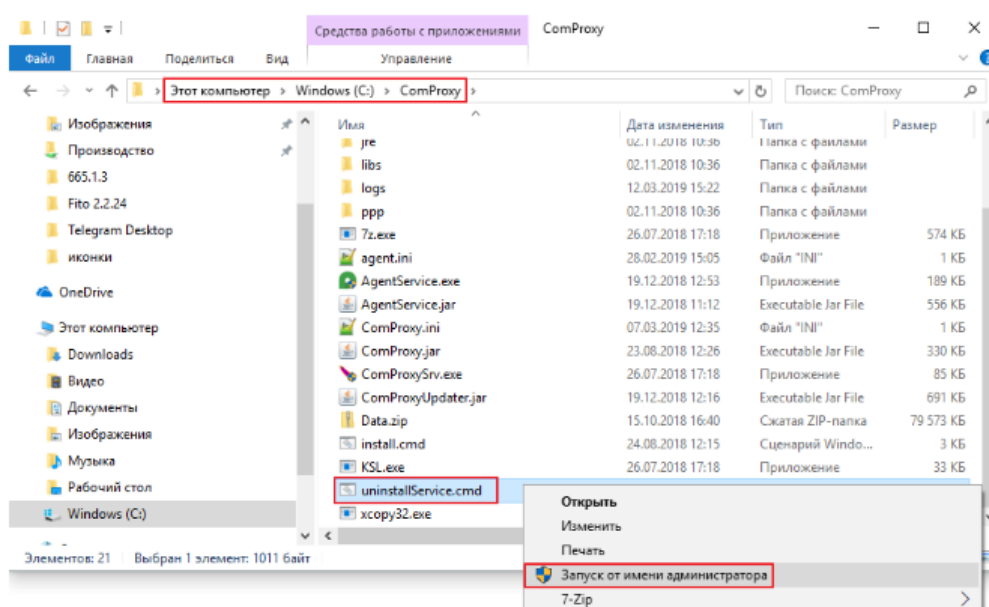

2.4. После удаления службы рекомендовано перезагрузить ПК.

** Для запуска программы от имени администратора необходимо нажать правой кнопкой мыши на программу, выбрать «Запустить от имени администратора» и нажать на «Да» разрешить запуск.

3. Далее необходимо запустить «Менеджер обновлений» от имени администратора. Дистрибутив скачивается с официального сайта <https://help.dreamkas.ru/>
4. Далее в открывшемся окне нажмите «Найти устройство» (рисунок 2)



Рисунок 2

1. Далее необходимо обновить найденное устройство, нажав кнопку «Обновить» (рисунок 3). Если устройство не найдено, проверьте подключение ККТ.

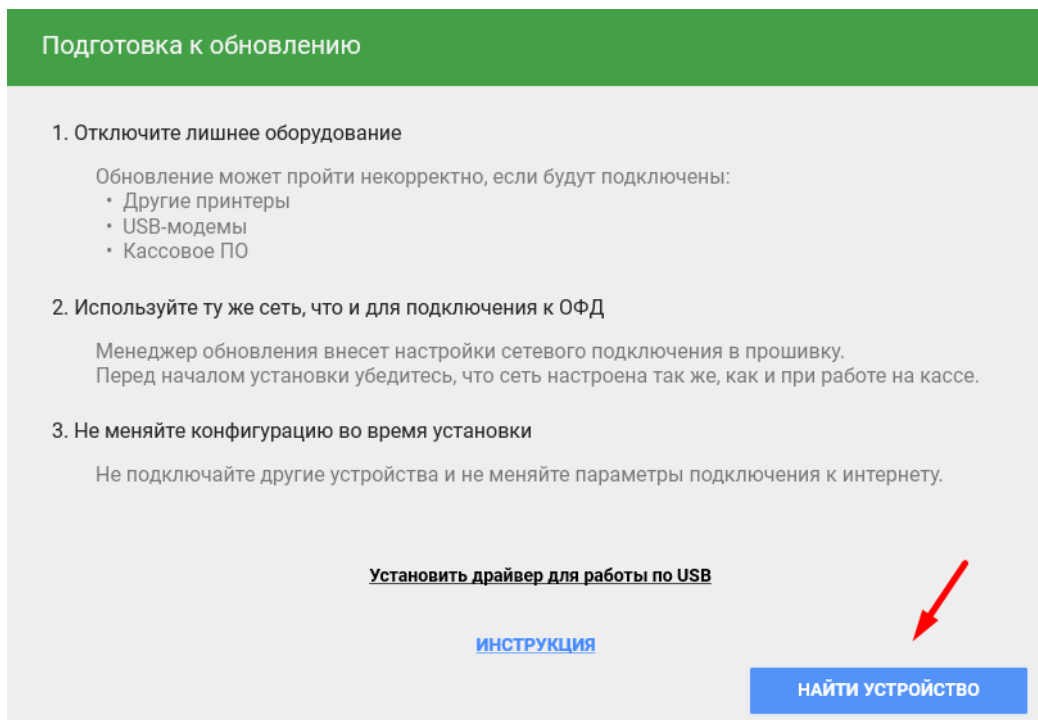

Рисунок 3

2. Как только выполнится обновление, нажмите кнопку «Завершить».
3. Далее необходимо проверить установку
4. Запустите утилиту Fito версии 2.3.2 и выше.

- 5. Далее необходимо зайти в пункт меню «Функции» - «Параметры связи» (рисунок 4).
- 6. Выбрать интерфейс «COM», указать порт COM*

* Для выбора нужного COM порта необходимо запустить «Диспетчер устройств». Далее нужно найти com0com и посмотреть под каким номер был установлен порт. Если нет отдельного раздела com0com, то необходимо зайти в раздел Порты (COM и LPT).

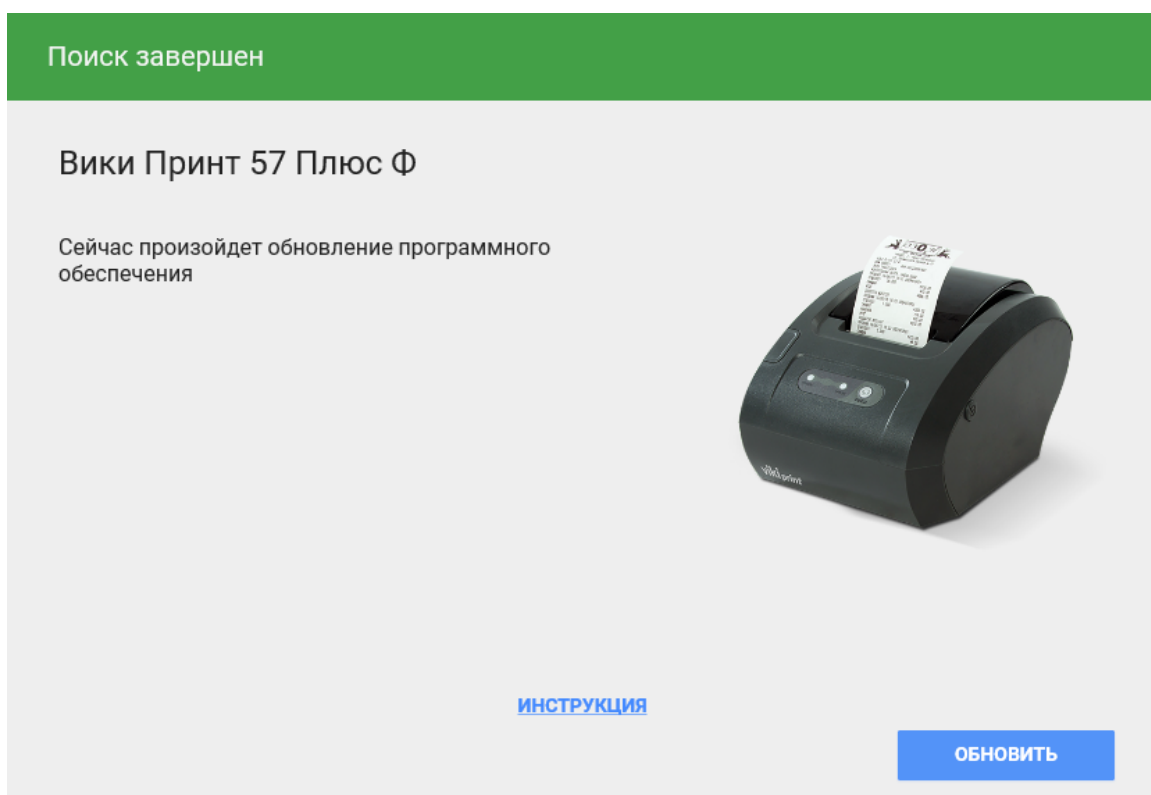
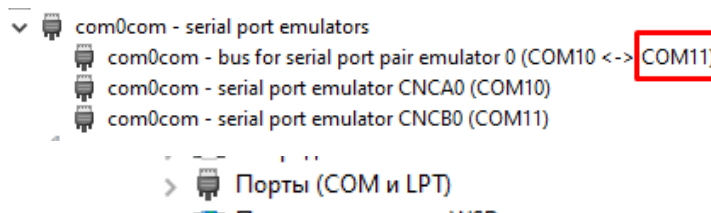

- 7. Выбрав нужный порт необходимо нажать «Установить» (рисунок 4)



Рисунок 4

- 8. Если связь с ККТ не установлена, то на экране появится соответствующее окно (рисунок 5). Необходимо нажать «Далее» и проверить ещё раз все выполненные настройки.

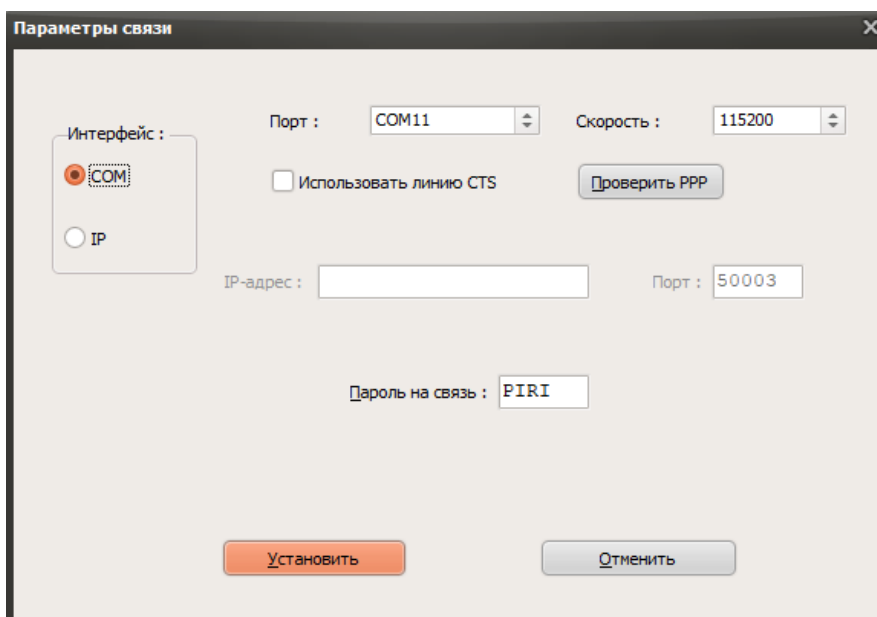

Рисунок 5

- 9. Для проверки подключения необходимо запросить «Статус» (рисунок 6).

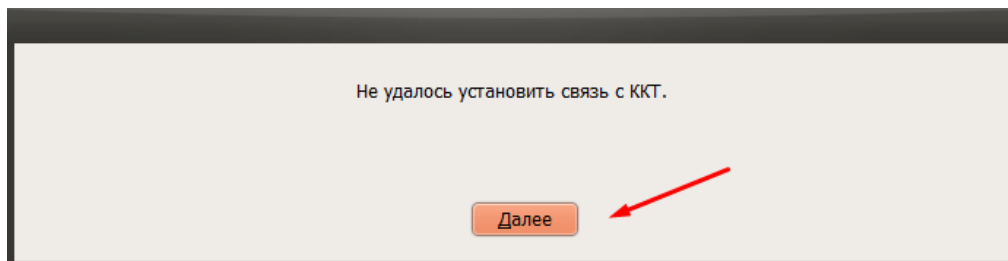

Рисунок 6

10. Если настройка выполнена неправильно, откроется окно с ошибкой (рисунок 7).

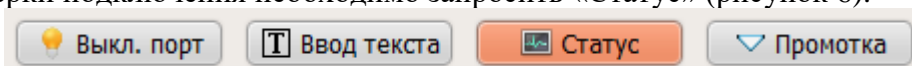

Рисунок 7

11. Если настройка выполнена правильно, откроется окно «Статус» (рисунок 8). Настройка закончена, можно использовать устройство в штатном режиме.

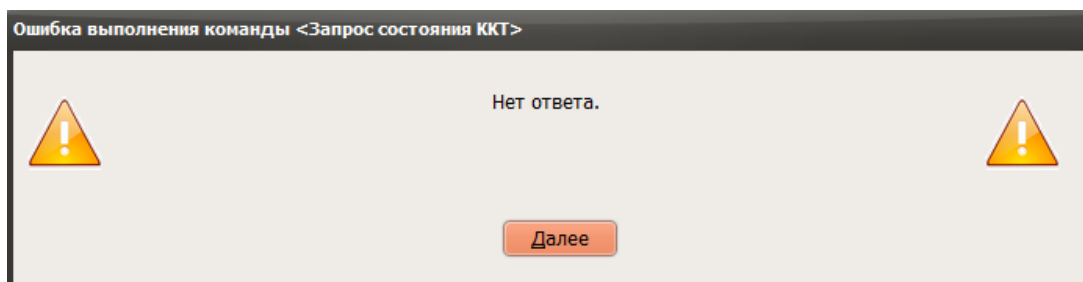

Рисунок 8

10.2 Подключение Вики Принт 57 Плюс Ф через Wifi

1. Для подключения ККТ по Wifi необходимо сначала выполнить подключение по ComProxu или USB, как указано в п. 10.1.

2. Далее необходимо перейти в меню «Установка параметров» - «Программирование Wifi» и нажать кнопку «Считать из ККТ».
3. Далее необходимо заполнить «Имя сети» (wifi сеть, к которой подключится ККТ) и «Пароль сети» (рисунок 9) и нажать кнопку «Установить».

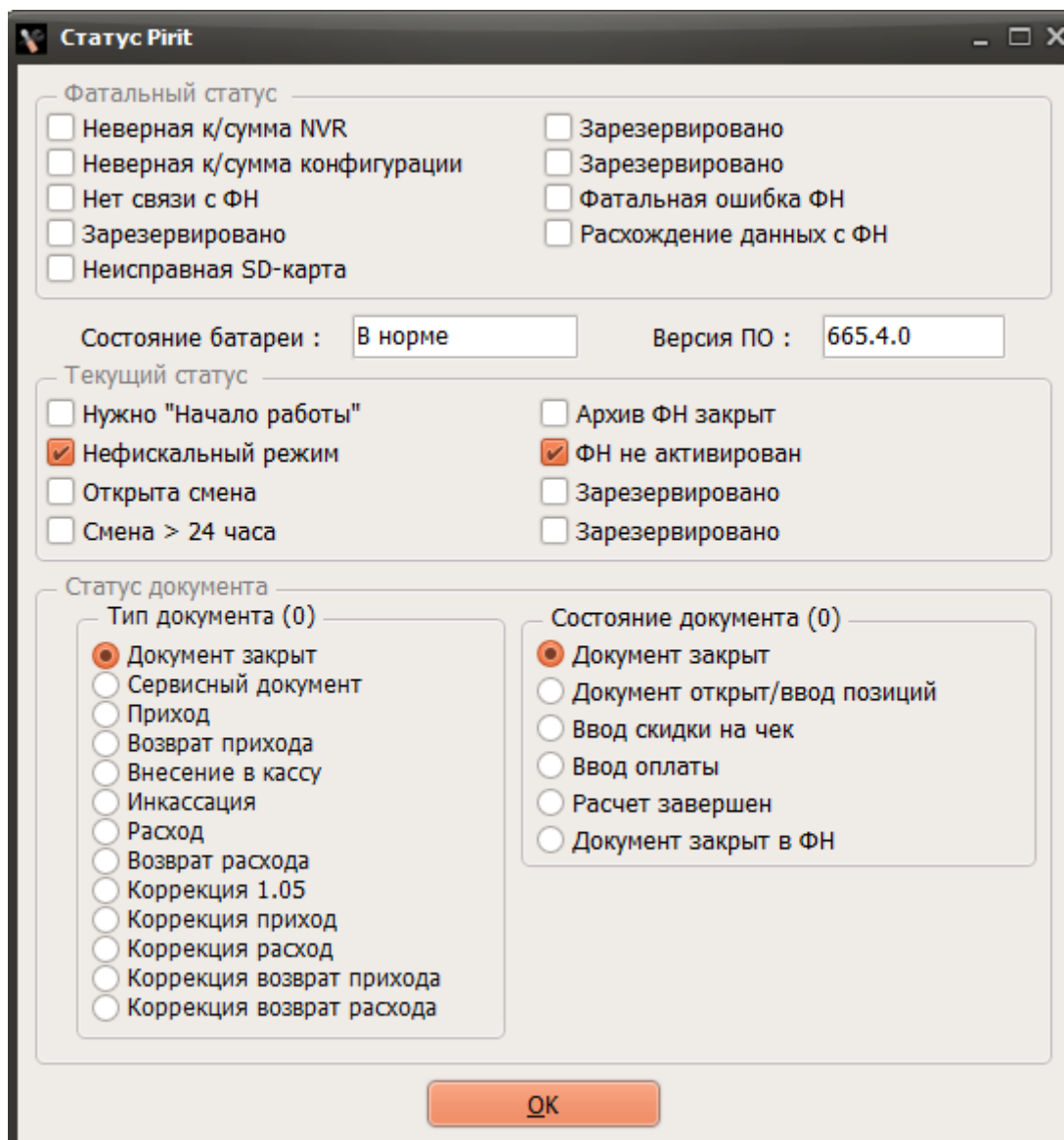

Рисунок 9

4. Далее нужно нажать кнопку «Считать из ККТ», чтобы определить «IP в сети». Если данное поле пустое, проверьте правильность настроек в п. 3.
5. Далее нужно зайти в меню «Функции» - «Параметры связи» и выбрать интерфейс «IP» и ввести «IP-адрес», который определился в поле «IP в сети» (рисунок 10). Далее нужно нажать «Установить»

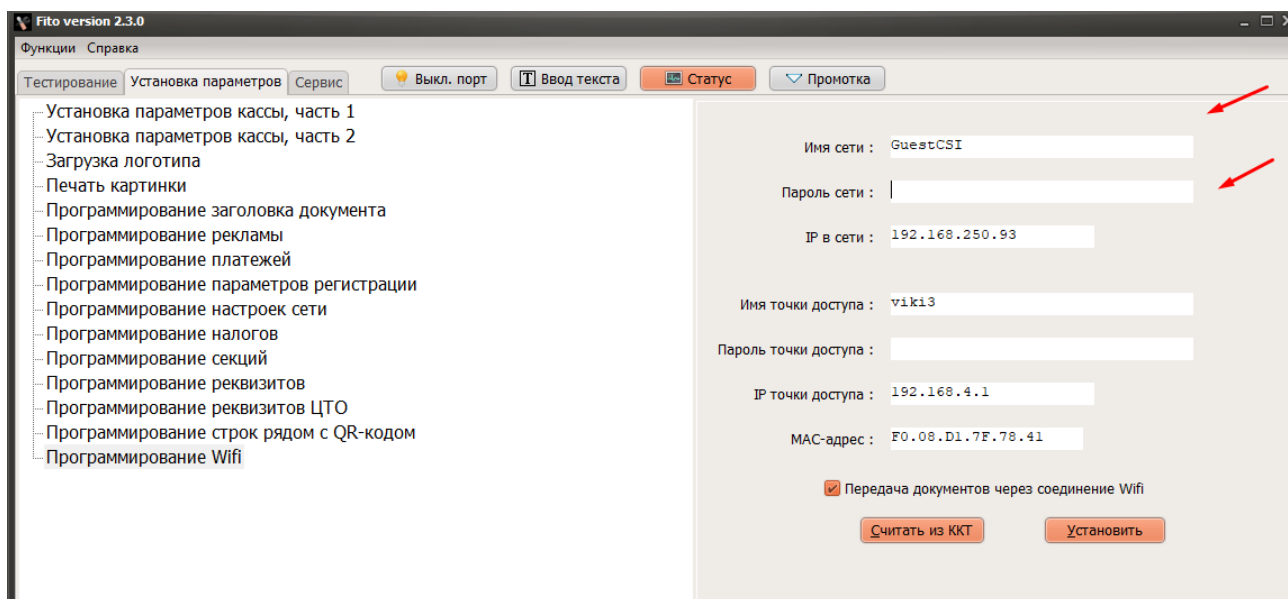

Рисунок 10

6. Если связь с ККТ не установлена, то на экране появится соответствующее окно (рисунок 5). Необходимо нажать «Далее» и проверить настройки.
7. Для проверки подключения необходимо запросить «Статус» (рисунок 6).

8. Если настройка выполнена неправильно, откроется окно с ошибкой (рисунок 7).
9. Если настройка выполнена правильно, откроется окно «Статус» (рисунок 8). Настройка закончена, можно использовать устройство в штатном режиме.

11. Настройка ККТ

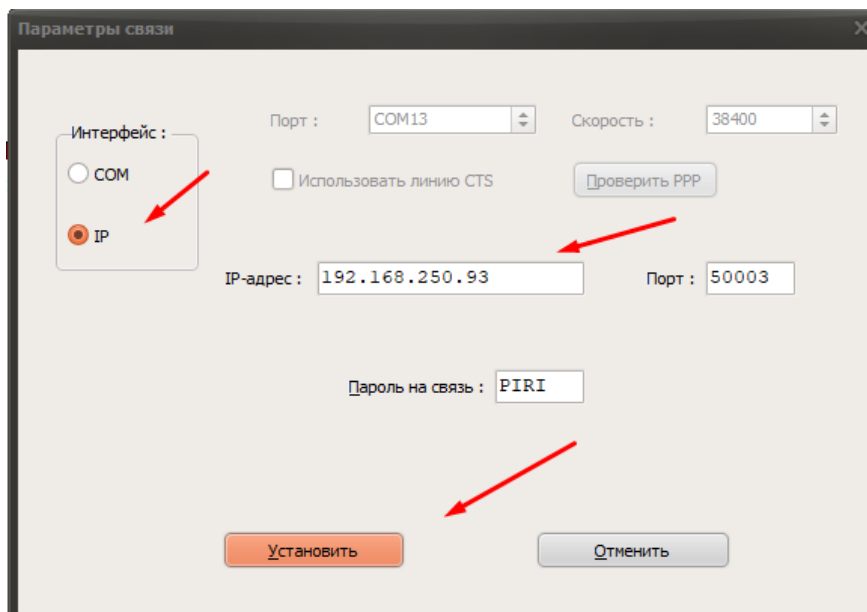
Внимание! В отдаленных от сетей связи местностях, определенных в соответствии с критериями, установленными федеральным органом исполнительной власти, осуществляющим функции по выработке и реализации государственной политики и нормативно-правовому регулированию в сфере связи, и указанных в перечне местностей, удаленных от сетей связи, утвержденном органом государственной власти субъекта Российской Федерации, пользователи могут применять контрольно-кассовую технику в режиме, не предусматривающем обязательной передачи фискальных документов в налоговые органы в электронной форме через оператора фискальных данных. При использовании данного режима подключение к сети Интернет не выполняется.

Информация об отдаленных от сетей связи местностях размещается на официальном сайте в сети Интернет государственной власти субъекта Российской Федерации.

При применении ККТ в режиме, не предусматривающем обязательную передачу фискальных документов в налоговые органы в электронной форме через оператора фискальных данных, подключение ККТ к сети Интернет, как следствие, подключение ККТ к техническим средствам ОФД, выполнение настроек и иных действий связанных с передачей фискальных документов в адрес налоговых органов в ОФД не выполняются.

При использовании ККТ в режиме, обеспечивающем передачу всех фискальных документов в адрес налоговых органов через ОФД, необходимо обеспечить подключение ККТ к ТС ОФД (рисунок 11).

Для этого:

1. Подключите персональный компьютер или POS-терминал и ККТ к сети электропитания;
2. Подключите ККТ к персональному компьютеру или POS-терминал с помощью интерфейсного кабеля, который идёт в комплекте (RS-232 и/или USB);
3. Подключите персональный компьютер или POS-терминал к сети Интернет;
4. Включите ККТ и персональный компьютер или POS-терминал.



Рисунок 11

11.1 Авторизация

В случае, если ККТ при включении питания на чеке готовности выдает ошибку: «ККТ не авторизована», необходимо обратиться в авторизованный сервисный центр для проведения процедуры присвоения заводского номера ККТ. Список авторизованных сервисных центров доступен на сайте изготовителя ККТ.

11.2 Установка параметров работы

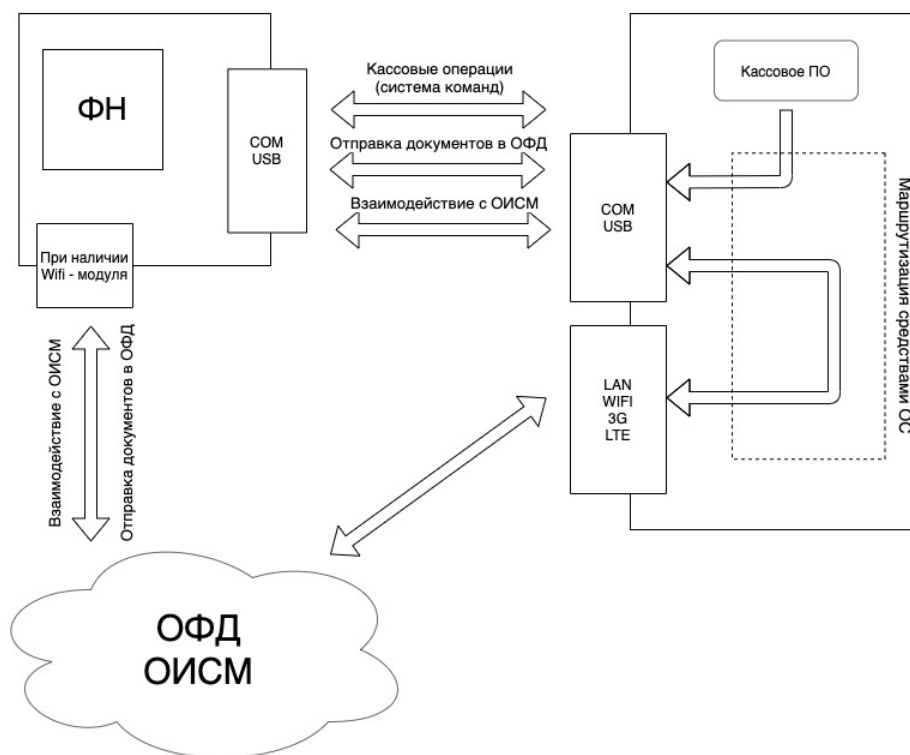
Примечание: Настройка ККТ осуществляется с помощью сервисной утилиты Fito. Необходимо перейти в меню «Установка параметров» - «Установка параметров кассы, часть 1» или - «Установка параметров кассы, часть 1» (рисунок 12).

В соответствии с бизнес-процессами торгового предприятия отметить необходимые настройки. На рисунке представлены стандартные настройки, подходящие большинству Пользователей ККТ.



Рисунок 12

11.3 Загрузка логотипа (при необходимости)

1. В команде «Загрузка логотипа» необходимо загрузить файл логотипа - монохромный рисунок формата *.bmp, размеры 576*126 пикселей

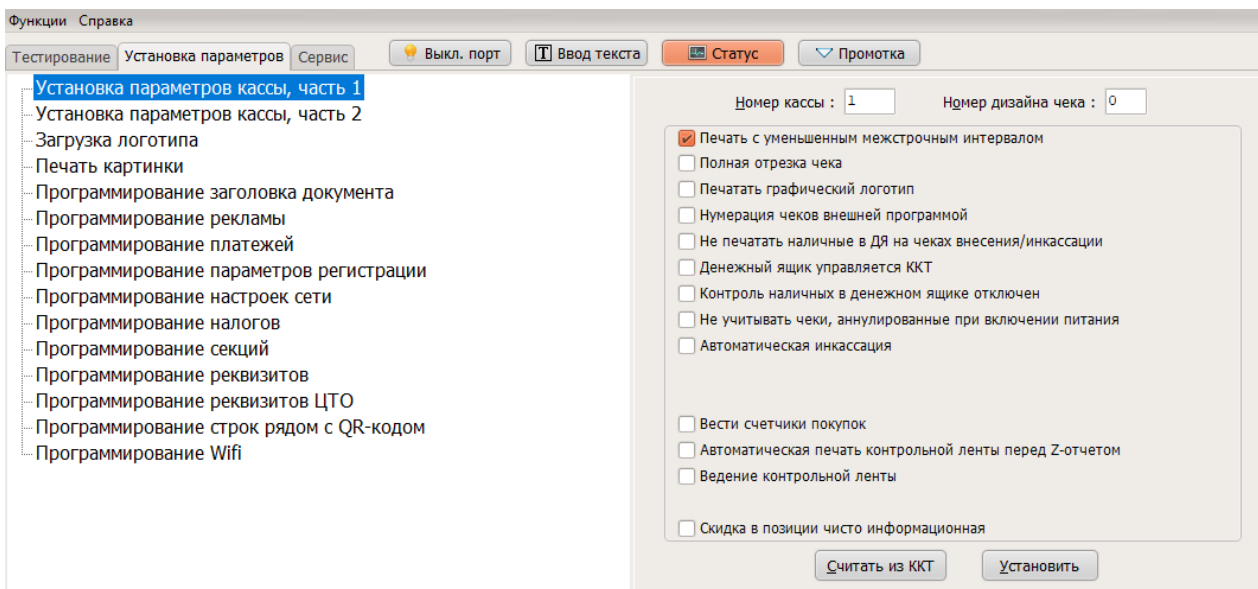

Рисунок 13

11.4 Настройка заголовка документа, подвала чека и платежей

1. Необходимо выбрать команду «Программирование заголовка документа» (рисунок 14)
2. Далее введите наименование организации пользователя ККТ и фактический адрес и место установки ККТ.

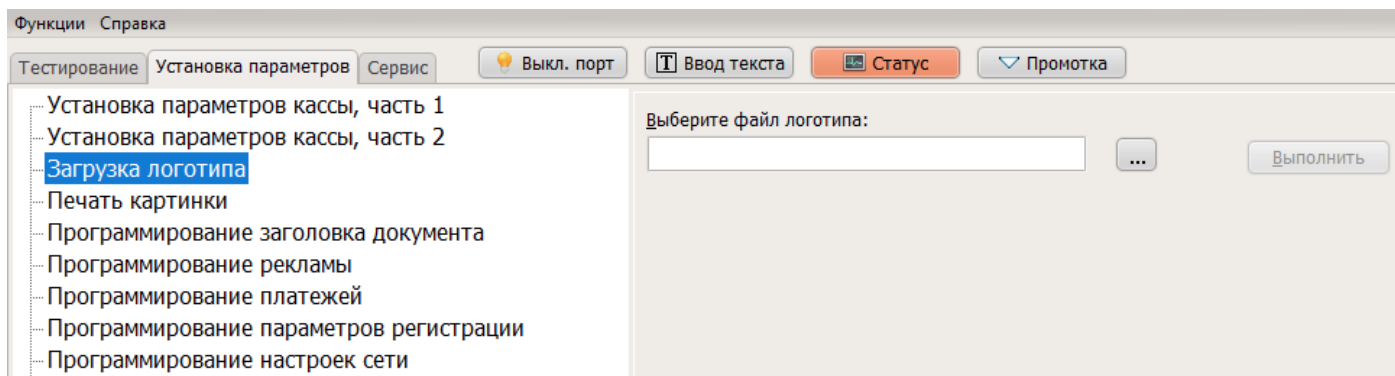

Рисунок 14

11.5 Программирование рекламы

1. Во вкладке «Программирование рекламы» возможно запрограммировать необходимую информацию для Покупателей (рисунок 15).

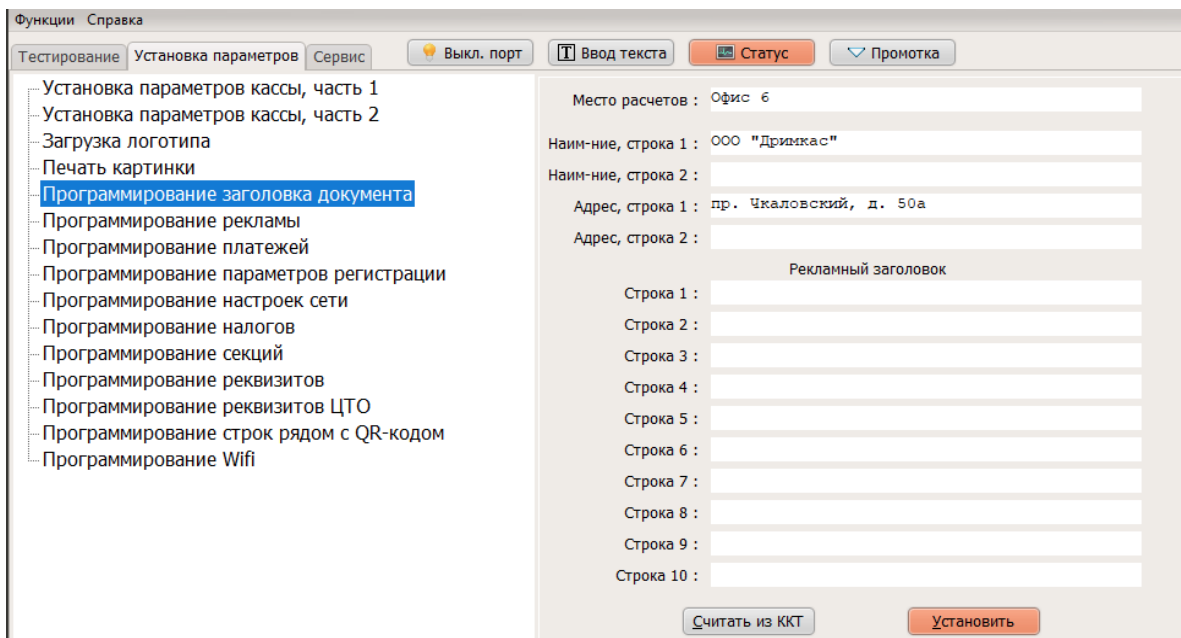

Рисунок 15

11.6 Программирование платежей

1. Возможность установить виды платежных средств, применяемых на ККТ (рисунок 16).

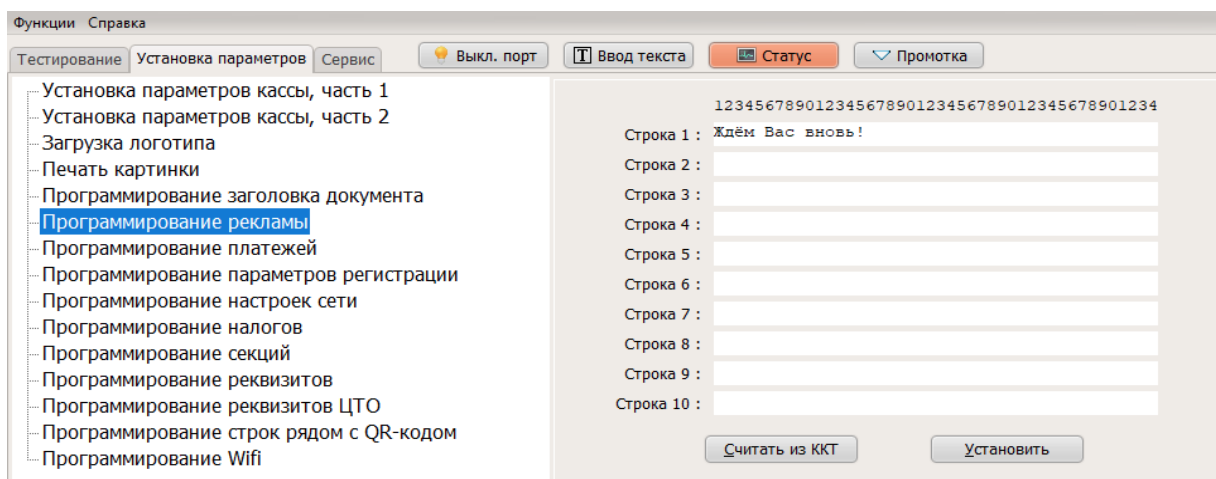

Рисунок 16

11.7 Программирование параметров регистрации

В данной вкладке (рисунок 17) необходимо указать данные ИНН Оператора Фискальных Данных, с которым у пользователя ККТ заключен договор на обслуживание.

ВАЖНО!!!

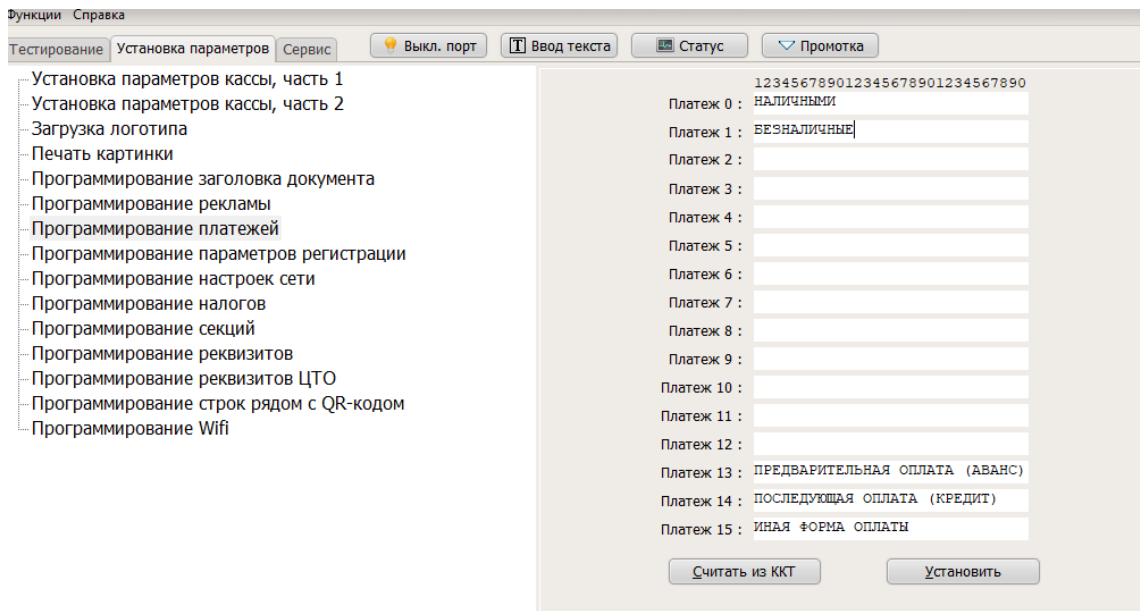
Примечание: Реквизиты «ИНН ОФД» и «наименование ОФД» обязательны в случае применения ККТ в режиме передачи данных. В случае если ФД ККТ, применяемой в автономном режиме, содержит реквизит «ИНН ОФД», значение реквизита должно быть равным «000000000000».

1. Поле «Номер автомата» – заполняется для ККТ, которые работают в автоматическом режиме без участия кассира, например, в вендинговой торговле.
2. Поле «URL сайта ФНС» - указать сайт ФНС;
3. Поле «Адрес отправителя чека» - указать электронный адрес, с которого будут направляться чеки покупателю.



Рисунок 17

11.8 Настройка сети

Данные подключения (IP-адрес, маска подсети, IP-адрес шлюза, IP-адрес DNS) необходимо брать из текущего состояния подключения к сети Интернет системного блока, с помощью которого мы работаем с ККТ. Для этого необходимо нажать кнопку «Считать установки Windows». Интернет адрес, порт ОФД-сервера и название ОФД-сервера необходимо взять из условий договора, заключенного между Пользователем ККТ и ОФД (рисунок 18).

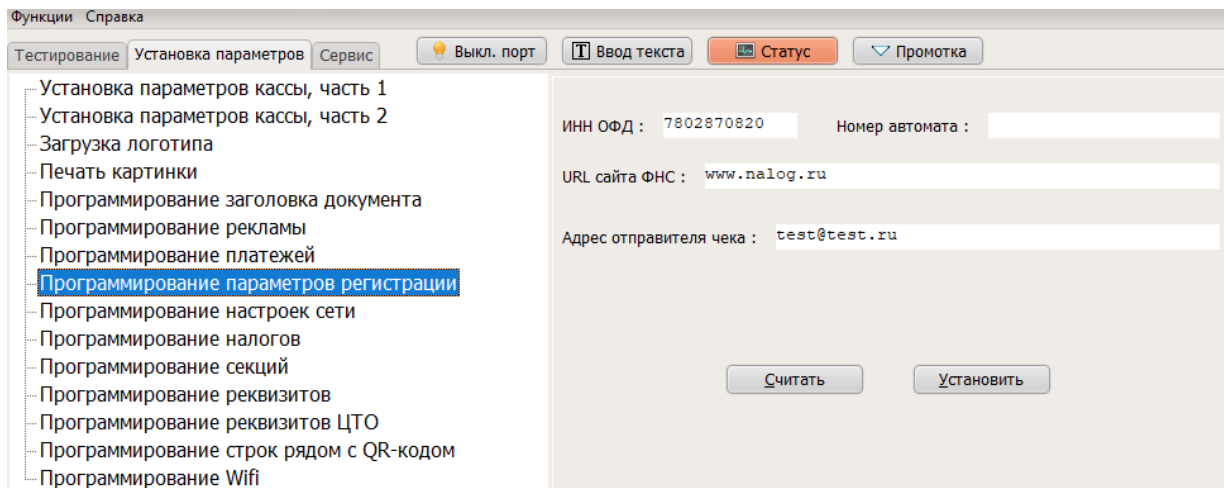

Рисунок 18

11.9 Программирование ставок налогообложения

Во вкладке «Программирование налогов» необходимо указать ставки налогообложения, с которыми работает Пользователь ККТ (рисунок 19). Необходимо учесть, что на чеке **должна обязательно присутствовать налоговая ставка.**

В программировании налогов по умолчанию проставлена «галка» «Округлять сумму налога после ввода всех позиций» с тем, чтобы конечная сумма НДС по чеку округлялась лишь после ввода всех позиций в чеке. В противном случае если пользователь ККТ не проставит данную «галку», то программа будет округлять налог после ввода каждой позиции в чеке, что может привести к некорректному показателю суммы НДС по чеку.

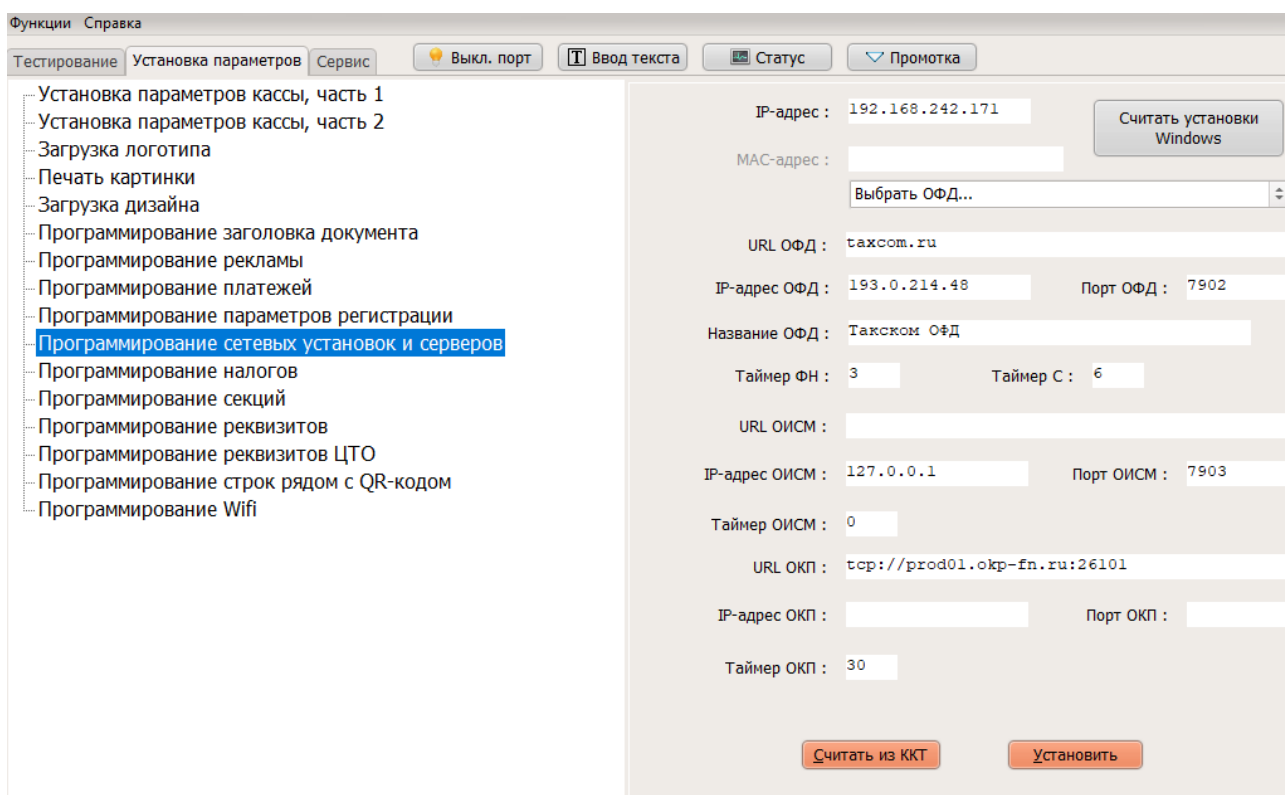

Рисунок 19

11.10 Настройка даты и времени

Настройка даты и времени производится в меню «Сервис» - «Установка текущих даты / времени». Нужно убедиться, что текущие временные параметры корректны, при необходимости - установить. Время на ККТ не должно отличаться от текущего поясного более, чем на 5 минут (рисунок 20).

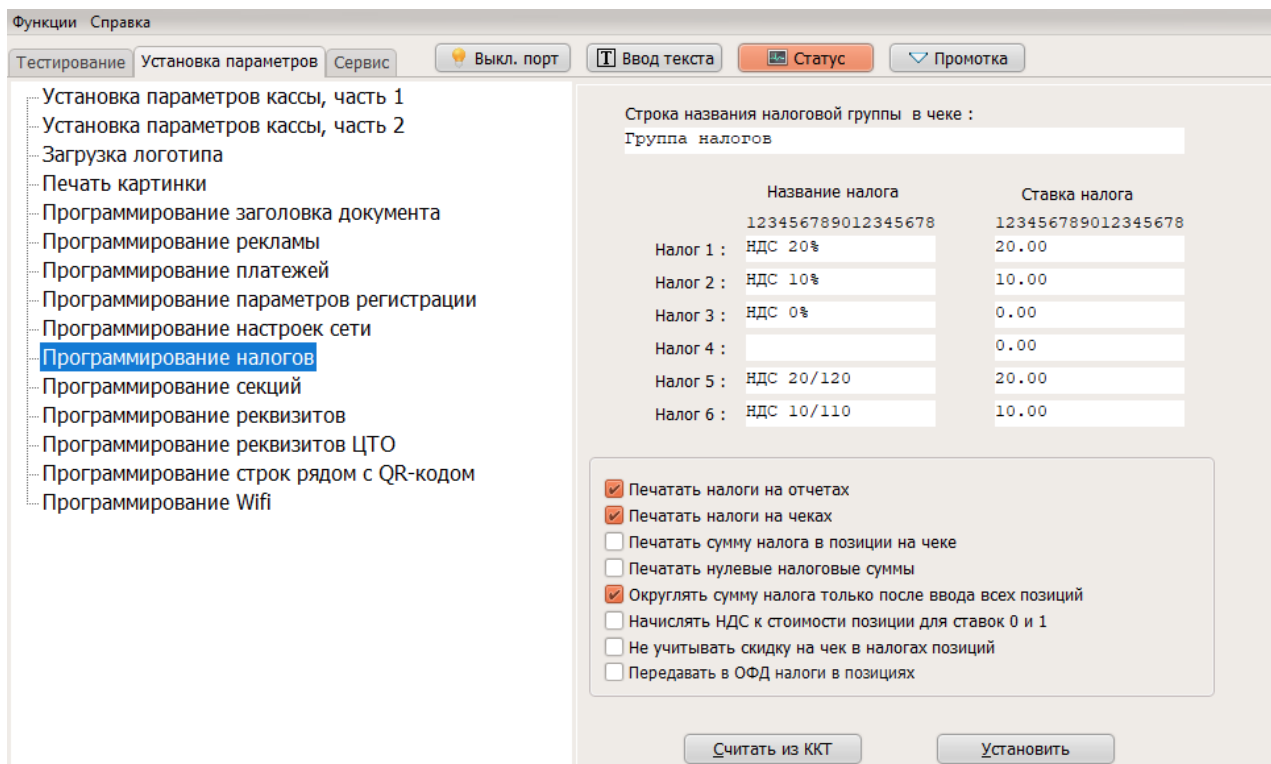

Рисунок 20

12. Общий порядок регистрации ККТ

Зарегистрировать ККТ возможно несколькими способами:

1. в электронном виде через личный кабинет ФНС;
2. в электронном виде через личный кабинет Дримкас (kabinet.dreamkas.ru);

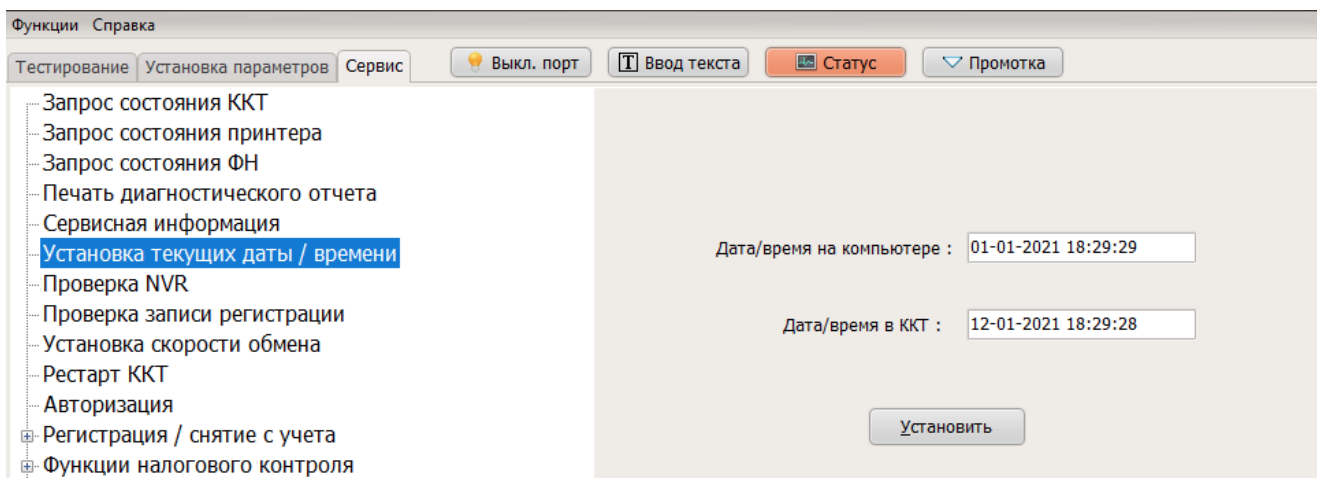
3. в бумажном виде через территориальный налоговый орган

Для проведения регистрации ККТ необходимо выполнить условия:

- Подать заявление на регистрацию ККТ в налоговый орган и получить регистрационный номер ККТ;
- Установить ФН в ККТ, если он не установлен;
- Заключение договора с ОФД*;
- Обеспечить подключение ККТ к ТС ОФД*.

* При применении ККТ в режиме, не предусматривающем обязательную передачу фискальных документов в налоговые органы в электронной форме через оператора фискальных данных данные пункты, не выполняются.

При регистрации ККТ в электронном виде необходимо получить усиленную квалифицированную электронную подпись (далее – УКЭП) в любом удостоверяющем центре, аккредитованном министерством цифрового развития, связи и массовых коммуникаций РФ.

12.1 Порядок регистрации ККТ через личный кабинет ФНС:

Заявление подается в электронном виде через «Кабинет контрольно-кассовой техники» на официальном сайте ФНС России.

1. Необходимо зайти в Личный кабинет налогоплательщика на сайте ФНС (www.nalog.ru). На сайте реализована отдельная вкладка для Юридических лиц и Индивидуальных предпринимателей.
2. Зайти в меню: «Учёт контрольно-кассовой техники»;
3. Зайти в меню: «Зарегистрировать ККТ» - выбрать один из способов регистрации:
 - a) заполнить параметры регистрации вручную;
 - b) загрузить из файла.
4. Заполнить заявление на регистрацию ККТ:
 - a) выбрать адрес, где будет установлена ККТ;
 - b) наименование места установки ККТ;
 - c) указать наименование ОФД;
 - d) ИНН ОФД;
5. Далее – нажать кнопку «Подписать и отправить».
6. После проверки полноты и актуальности информации из заявления, в разделе: «Информация о документах, направленных в налоговый орган», ФНС будет присвоен Регистрационный номер ККТ. Рассмотрение заявления происходит в течение одного рабочего дня;
7. После получения Регистрационного номера ККТ необходимо выполнить раздел. 12.3;
8. Далее нужно зайти в ЛК ФНС в меню «Учёт контрольно-кассовой техники»;
9. В таблице данных о ККТ нажать кнопку «Завершить регистрацию»;
10. Далее происходит отправка запроса в органы ФНС, валидация отправленных данных для получения Карточки регистрации ККТ;

11. В случае успешной обработки данных, в течение 5-ти рабочих дней в личном кабинете ФНС появляется ссылка на карточку регистрации. Ее можно распечатать или хранить в электронном виде.

Внимание! Проведение расчетов на ККТ разрешено только с фискальным накопителем, установленным в ККТ и переведенным в фискальный режим и только после регистрации ККТ в налоговых органах.

12.2 Порядок регистрации ККТ через личный кабинет Дримкас

Порядок регистрации ККТ через личный кабинет Дримкас (kabinet.dreamkas.ru) описан на сайт: <https://help.dreamkas.ru>

12.3 Выполнение процедуры Регистрация на ККТ с утилитой Fito:

1. Перейти в меню «Сервис» – «Регистрация/перерегистрация с заменой ФН»
2. Указать ИНН владельца ККТ;
3. Ввести значение регистрационного номера ККТ, полученное из ФНС в Кабинете контрольно-кассовой техники. Внимание! Значение номера должно быть 16-ть знаков;
4. Указать ИНН ОФД, при использовании ККТ в режиме, предусматривающем обязательную передачу фискальных документов в налоговые органы в электронной форме через ОФД. ИНН ОФД необходимо взять в договоре с ОФД;
5. Указать Ф.И.О кассира;
6. Выбрать систему налогообложения;
7. Выбрать режим работы ККТ:

Для работы ККТ в режиме ФФД 1.2 необходимо выставить соответствующий флаг «Переход на ФФД 1.2».

8. **При необходимости** выбрать режим работы ККТ:

- «Шифрование» - признак передачи фискальных документов оператору фискальных данных в зашифрованном виде;
- «Автономный режим» - режим функционирования ККТ, не предусматривающий передачу ФД в налоговые органы в электронной форме через ОФД;
- «Применение в сфере услуг» - признак применения ККТ при оказании услуг;
- «Режим БСО» - признак ККТ, являющейся автоматизированной системой для БСО (может формировать только БСО и применяться для осуществления расчетов только при оказании услуг);
- «Автоматический режим» - режим применения ККТ с автоматическим устройством для расчетов
- «Подакцизный товар» - признак применения ККТ при осуществлении торговли подакцизными товарами;
- «Азартные игры» - признак применения ККТ при проведении расчетов при приеме ставок и выплате денежных средств в виде выигрыша при осуществлении деятельности по проведению азартных игр;
- «Лотереи» - признак применения ККТ при проведении расчетов при реализации лотерейных билетов, электронных лотерейных билетов, приеме лотерейных ставок и выплате денежных средств в виде выигрыша при осуществлении деятельности по проведению лотерей;
- «Применение банковским платежным агентом» – оказание услуг покупателю (клиенту) пользователем, являющимся банковским платежным агентом;

- «Применение банковским платежным субагентом» - оказание услуг покупателю (клиенту) пользователем, являющимся банковским платежным субагентом;
- «Применение платежным агентом» - оказание услуг покупателю (клиенту) пользователем, являющимся платежным агентом;
- «Применение платежным субагентом» - оказание услуг покупателю (клиенту) пользователем, являющимся платежным субагентом;
- «Применение поверенным» - осуществление расчета с покупателем (клиентом) пользователем, являющимся поверенным;
- «Применение комиссионером» - осуществление расчета с покупателем (клиентом) пользователем, являющимся комиссионером;
- «Применение агентом» - осуществление расчета с покупателем (клиентом) пользователем, являющимся агентом и не являющимся банковским платежным агентом (субагентом), платежным агентом (субагентом), поверенным, комиссионером;
- «Применение в Интернет» - признак ККТ, предназначенной для осуществления расчетов только в сети «Интернет», в которой отсутствует устройство для печати фискальных документов в составе ККТ;
- «Установка принтера в автомате» - признак установки устройства для печати фискальных документов в корпусе автоматического устройства для расчетов;
- «Маркированные товары» - признак применения ККТ при осуществлении торговли товарами, подлежащими обязательной маркировке средствами идентификации;
- «Ломбард» - признак применения ККТ при осуществлении ломбардами кредитования граждан под залог принадлежащих гражданам вещей и деятельности по хранению вещей;
- «Страхование» - признак применения ККТ при осуществлении деятельности по страхованию, осуществляемой в соответствии с Законом Российской Федерации от 27 ноября 1992 года № 4015-1 «Об организации страхового дела в Российской Федерации»

Внимание! Еще раз тщательно проверить корректность данных Регистрационного номера и ИНН!!! Если данные после регистрации окажутся неверными, ККТ придется перерегистрировать с заменой ФН. Если Вы ввели неверный регистрационный номер ККТ, то Fito выдаст ошибку.

9. После повторной проверки всех введенных данных нажать кнопку «Выполнить» (рисунок 21).



Рисунок 21

Внимание! Для установки дополнительных реквизитов необходимо, до выполнения данной команды, выполнить команду «Установить дополнительные реквизиты для отчетов» п. 17 со значением номера реквизита «1»

10. ККТ сформирует и распечатает Отчет о регистрации. На отчете необходимо проверить корректность реквизитов ИНН, регистрационного номера ККТ, шапки чека.

ККТ автоматически передает данные Отчета о регистрации в ОФД и получает от оператора подтверждение фискального признака.

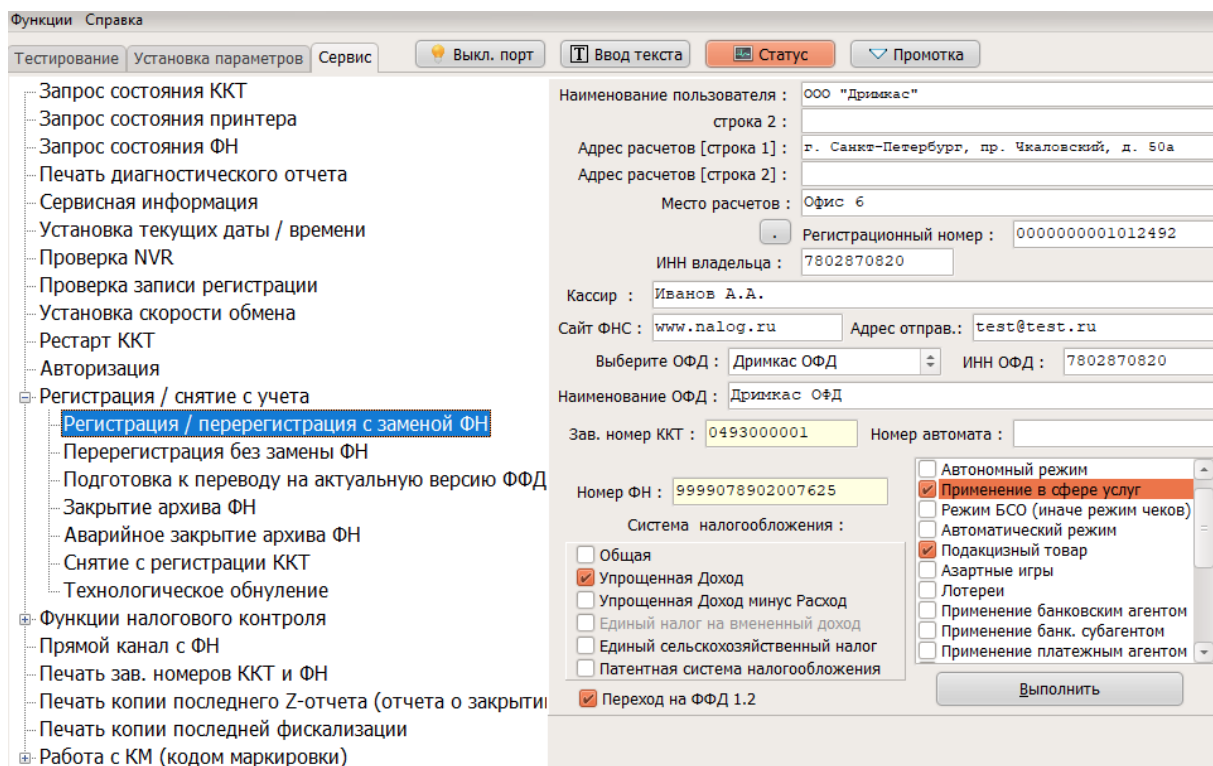
Внимание! Для успешной передачи данных, порт сервера ОФД должен быть открыт в настройках безопасности сети!

После завершения операции регистрации, необходимо перейти в меню «Тестирование» – «Печать отчета о состоянии расчетов» (рисунок 22). Количество переданных документов должно быть равным нулю.

В ином случае, необходимо провести данные операции до достижения положительного результата:

- а) подождать 10 мин. Вики Принт 57 Плюс Ф повторно произведет выгрузку данных ОФД;
- б) перезагрузить ККТ и системный блок ПК по питанию;
- с) проверить доступ ККТ в Интернет.

Если документы так и не переданы, необходимо обратиться в службу технической поддержки ОФД, с которым заключен договор.



Рисунок 22

11. Для завершения регистрации в ФНС необходимо выполнить п. 8 раздела 12.1.

12.4 Изменение параметров регистрации ККТ через Fito

В случае, если ККТ уже зарегистрирована, в меню «Сервис» - «Регистрация /перерегистрация с заменой ФН» (рисунок 23) появляется возможность изменить параметры регистрации с заменой ФН и в меню «Сервис» - «Перерегистрация без замены ФН» появляется возможность изменить параметры регистрации без замены ФН.

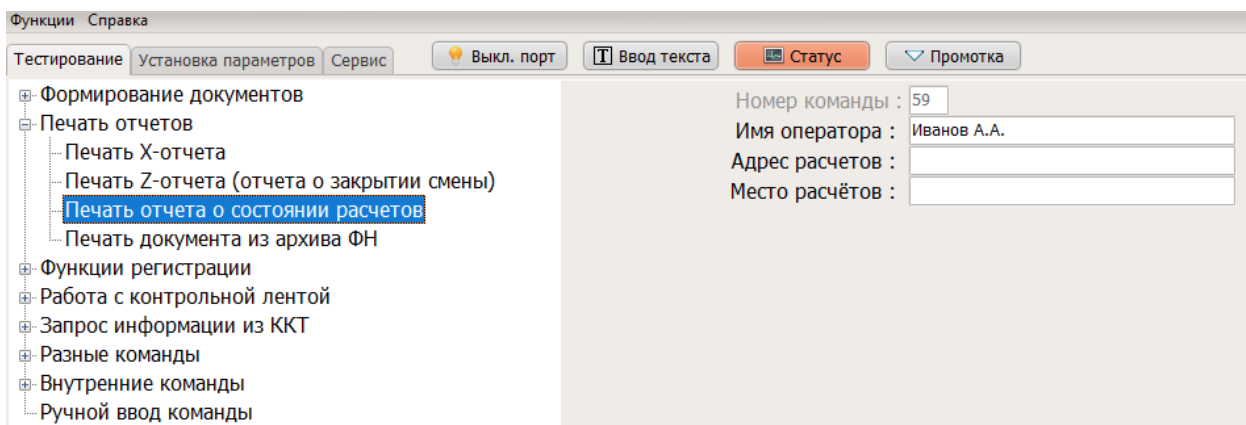

Рисунок 23

12.5 Перерегистрация без замены ФН через программу Fito

В нижеперечисленных случаях можно осуществить изменение параметров регистрации без замены ФН (рисунок 24):

1. Изменение наименования организации-пользователя или фамилии, имени, отчества (при наличии) индивидуального предпринимателя-пользователя без смены ИНН Пользователя ККТ;

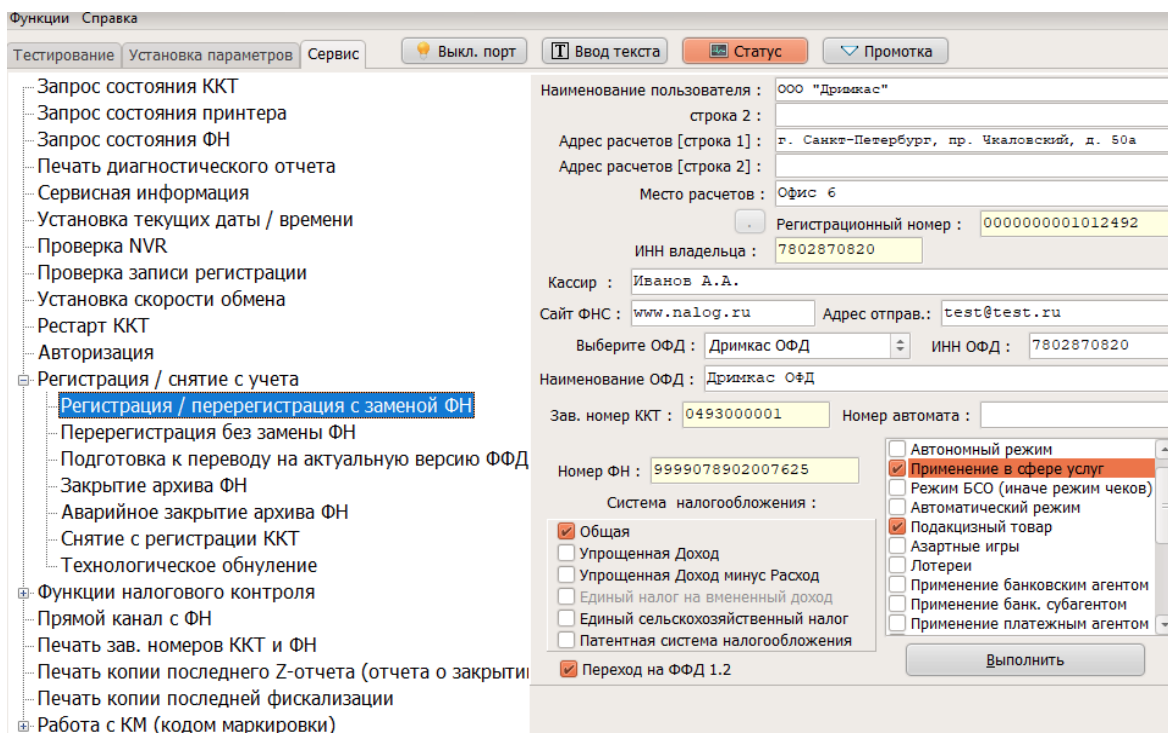
2. Изменение места (адрес) осуществления расчётов;
3. Изменение применяемой при расчётах системы налогообложения;
4. Необходимость включения шифрования;
5. Изменение режима работы ККТ;
6. Смены оператора фискальных данных;
7. Переход в режим работы ККТ по ФФД 1.2.

Функции Справка

Тестирование | Установка параметров | Сервис | Выкл. порт | Ввод текста | Статус | Промотка

Запрос состояния ККТ
 Запрос состояния принтера
 Запрос состояния ФН
 Печать диагностического отчета
 Сервисная информация
 Установка текущих даты / времени
 Проверка NVR
 Проверка записи регистрации
 Установка скорости обмена
 Рестарт ККТ
 Авторизация
 Регистрация / снятие с учета
 Регистрация / перерегистрация с заменой ФН
 Перерегистрация без замены ФН
 Подготовка к переводу на актуальную версию ФФД
 Закрытие архива ФН
 Аварийное закрытие архива ФН
 Снятие с регистрации ККТ
 Технологическое обнуление
 Функции налогового контроля
 Прямой канал с ФН
 Печать зав. номеров ККТ и ФН
 Печать копии последнего Z-отчета (отчета о закрытии)
 Печать копии последней фискализации
 Работа с КМ (кодом маркировки)

Наименование пользователя : ООО "Дримкас"
 строка 2 :
 Адрес расчетов [строка 1] : г. Санкт-Петербург, пр. Чкаловский, д. 50а
 Адрес расчетов [строка 2] :
 Место расчетов : Офис 6
 Регистрационный номер : 0000000001012492
 ИНН владельца : 7802870820
 Кассир : Иванов А.А.
 Сайт ФНС : www.nalog.ru Адрес отправки : test@test.ru
 Выберите ОФД : Дримкас ОФД ИНН ОФД : 7802870820
 Наименование ОФД : Дримкас ОФД
 Зав. номер ККТ : 0493000001 Номер автомата :
 Номер ФН : 9999078902007625
 Система налогообложения :
 Общая
 Упрощенная Доход
 Упрощенная Доход минус Расход
 Единый налог на вмененный доход
 Единый сельскохозяйственный налог
 Патентная система налогообложения
 Переход на ФФД 1.2

Шифрование
 Автономный режим
 Применение в сфере услуг
 Режим БСО (иначе режим чеков)
 Автоматический режим
 Подакцизный товар
 Азартные игры
 Лотереи
 Применение банковским агентом
 Применение банк. субагентом

Выполнить

Рисунок 24

12.6 Переход в режим передачи фискальных документов в налоговые органы в электронной форме через оператора фискальных данных.

Для перехода из режима, не предусматривающего обязательной передачи фискальных документов в налоговые органы в электронной форме через оператора фискальных данных, в режим обязательной передачи фискальных документов необходимо:

1. Выполнить условия, указанные в пункте «Регистрация ККТ в ФНС России»;
2. Выключить переключатель режима, не предусматривающего обязательной передачи ФД - пункт «Автономный режим».
3. Произвести настройки ОФД (см. раздел 11.8)
4. Для завершения операции изменения параметров, необходимо в соответствующие поля ввести данные присвоенного ранее регистрационного номера ККТ и ИНН Пользователя, фамилию кассира и нажать кнопку «Выполнить».

В случае успешного изменения параметров регистрации, будет выведено соответствующее сообщение на экране и ККТ распечатает отчет об изменении параметров регистрации.

12.7 Изменение параметров регистрации с заменой ФН

Перед данной операцией убедитесь, что все ФД отправлены в ОФД. Сделать это можно, распечатав отчет о текущем состоянии расчетов. Необходимо перейти в меню «Тестирование» – «Печать отчета о состоянии расчетов». Количество переданных документов должно быть равным нулю. В противном случае, необходимо проверить сетевые настройки на ПК и повторно произвести процедуру передачи данных из ФН в ОФД с помощью управляющей кассовой программы.

При использовании ККТ в режиме, не предусматривающем обязательной передачи фискальных документов в налоговые органы в электронной форме через оператора фискальных данных, проверка неотправленных фискальных документов не требуется.

Внимание! Ключ фискального признака в ФН имеет срок действия. Срок указан в паспорте на фискальный накопитель. После истечения срока действия ключа фискального признака, работа ККТ будет заблокирована и ККТ будет автоматически снята с регистрационного учета.

При приближении к окончанию срока действия ключа фискального признака или при переполнении памяти ФН на «Отчете об открытии смены» и «Отчете о закрытии смены» ККТ распечатает соответствующее сообщение:

«РЕСУРС ФН МЕНЕЕ 3 ДНЕЙ»;

«РЕСУРС ФН МЕНЕЕ 30 ДНЕЙ»;

«ПАМЯТЬ ФН ЗАПОЛНЕНА».

При появлении вышеуказанных сообщений, и до момента окончания срока действия ключа фискального признака ФН необходимо заменить с изменением параметров регистрации.

Для выполнения изменения параметров регистрации с заменой ФН пользователь должен:

- заранее приобрести новый фискальный накопитель, совместимый с ККТ (информацию о совместимости можно посмотреть в паспорте ККТ и реестре ФН);

Внимание! Пользователи при перерегистрации контрольно-кассовой техники в связи с заменой фискального накопителя и снятии с регистрационного учета контрольно-кассовой техники, которая применялась в режиме, не предусматривающем обязательной передачи фискальных документов в налоговые органы в электронной форме через оператора фискальных данных, обязаны осуществить считывание фискальных данных всех фискальных документов, содержащихся в фискальном накопителе, и представить эти фискальные данные в налоговые органы вместе с заявлением о перерегистрации контрольно-кассовой техники или о снятии контрольно-кассовой техники с регистрационного учета на бумажном носителе или через кабинет контрольно-кассовой техники.

Датой подачи отчета в электронной форме считается дата его размещения в кабинете контрольно-кассовой техники.

- закрыть старый ФН;
- установить новый ФН;
- перевести новый ФН в фискальный режим путем формирования «Отчета об изменении параметров регистрации»;
- внести информацию о вновь установленном ФН в раздел 9 паспорта ККТ.

1. Для закрытия ФН необходимо перейти в пункт меню «Сервис» - «Регистрация/снятие с учёта» - «Закрытие архива ФН» (рисунок 25).

Внимание! Для установки дополнительных реквизитов необходимо до выполнения данной команды выполнить команду «Установить дополнительные реквизиты для отчетов» п. 17 со значением номера реквизита «5»

Внимание! После закрытия архива ФН, работа ККТ в режиме продажи с данным ФН более невозможна.



Рисунок 25

2. ФН будет закрыт. ККТ распечатает отчёт о закрытии архива ФН.
3. После выключения ККТ, замените ФН на новый.
4. Для установки нового ФН в корпус ККТ необходимо:
 - a) Открыть корпус ККТ;
 - b) Отсоединить закрытый ФН;
 - c) Установить новый ФН;
 - d) Закрыть корпус ККТ;
5. Место установки ФН показано на рисунке 26:

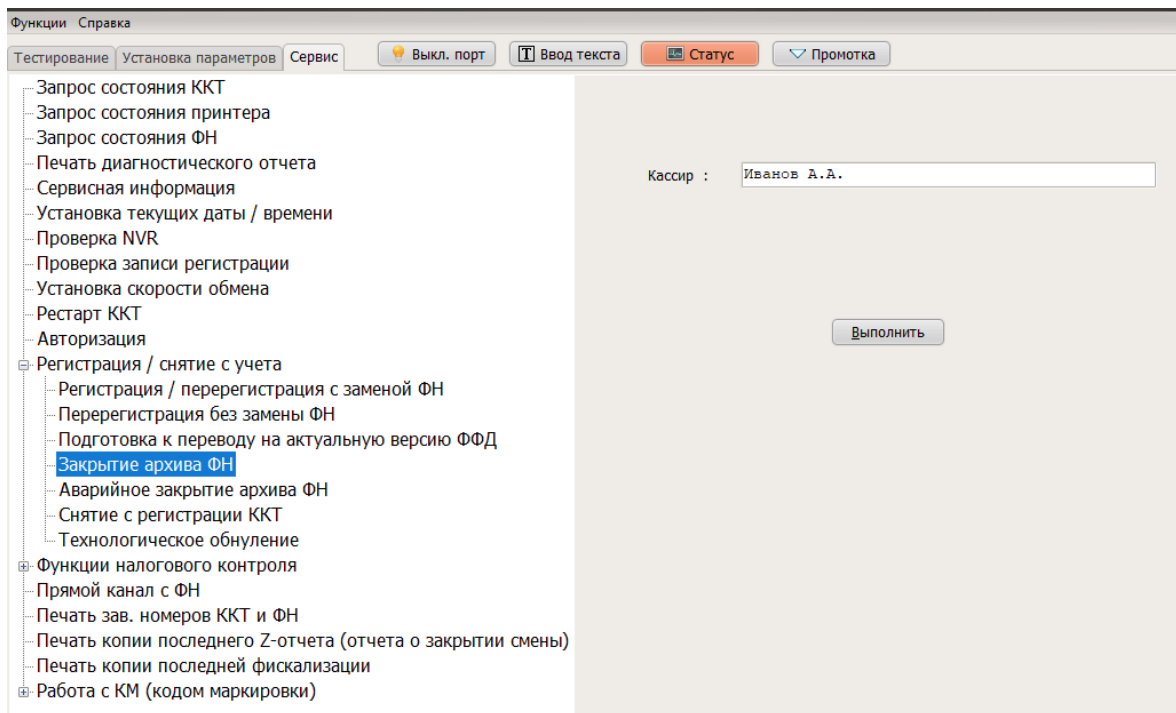

Рисунок 26

6. После установки нового ФН необходимо завершить изменение параметров «Сервис» - «Регистрация/снятие с учёта» - «Регистрация/перерегистрация с заменой ФН».
7. После окончания изменения параметров нажмите «Выполнить».

12.8 Аварийная замена ФН

Внимание! При повреждении ФН, во время включения ККТ на диагностическом отчёте распечатается ошибка – «Ошибка связи с ФН».

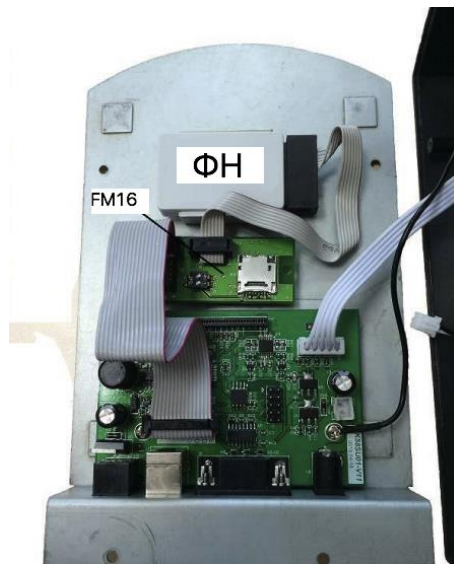
1. Выключите ККТ и проверьте основной шлейф, которым присоединен ФН к ККТ.
2. Включите ККТ и если ошибка повторяется, то в ККТ есть возможность аварийного закрытия ФН и его замены.

Аварийное закрытие ФН возможно только при закрытой смене, поэтому перед этой операцией может потребоваться выполнить аварийное закрытие смены, если ФН вышел из строя во время открытой смены.

Аварийное закрытие смены:

1. Зайти в меню «Тестирование» - «Внутренние команды» - «Аварийное закрытие смены» (рисунок 27).



Рисунок 27

2. Смена будет закрыта и после этого появится возможность аварийного закрытия ФН.
Аварийное закрытие ФН.

1. Зайти в меню «Тестирование» - «Внутренние команды» - «Аварийное закрытие ФН» (рисунок 28)

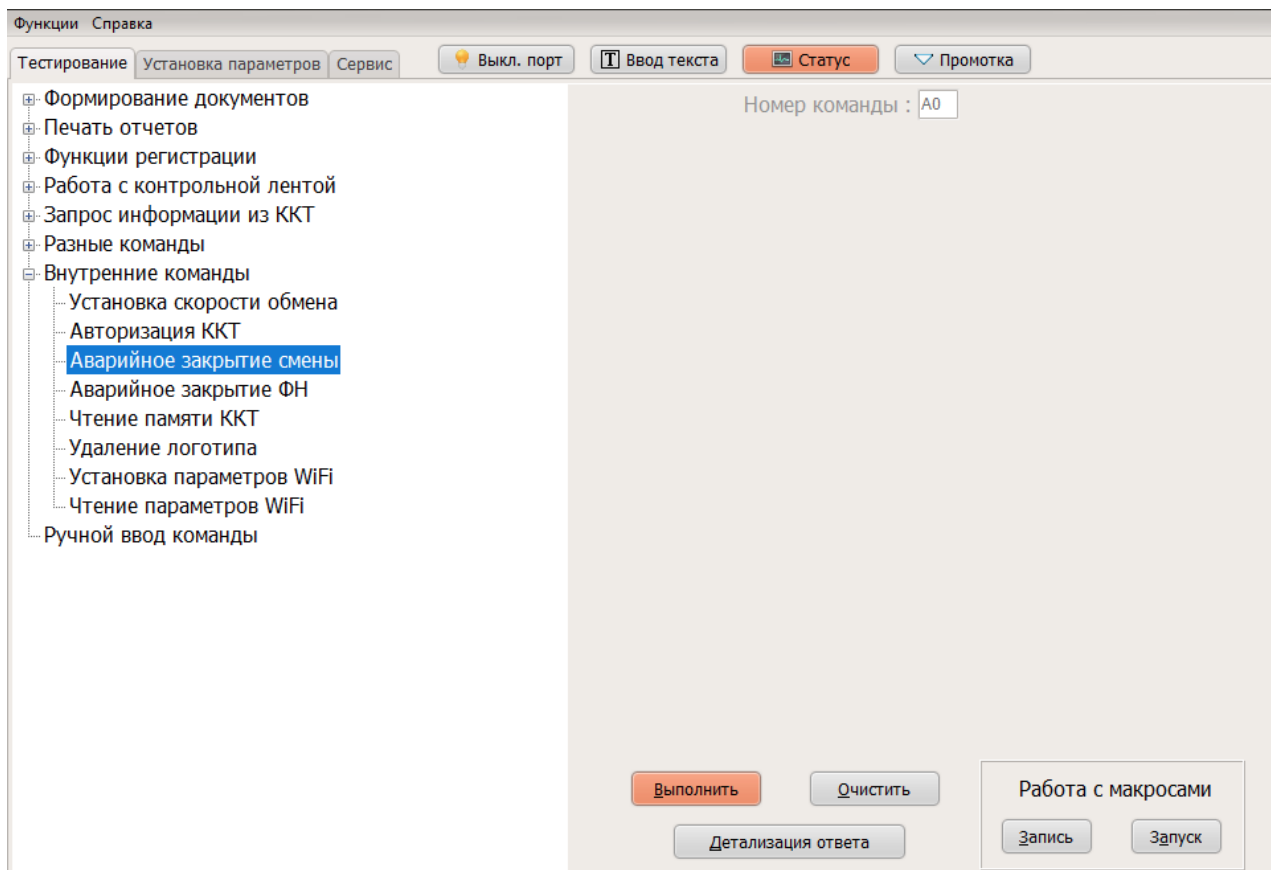

Рисунок 28

2. Подключите новый ФН.
3. Выключите ККТ,
4. Присоедините новый ФН.
5. Включите ККТ и проведите процедуру перерегистрации с заменой ФН.

Операцию аварийного закрытия ФН необходимо проводить лишь в крайнем случае и в обязательном порядке необходимо обратиться к производителю ФН за подтверждением гарантийного случая замены ФН.

13. Снятие с учёта

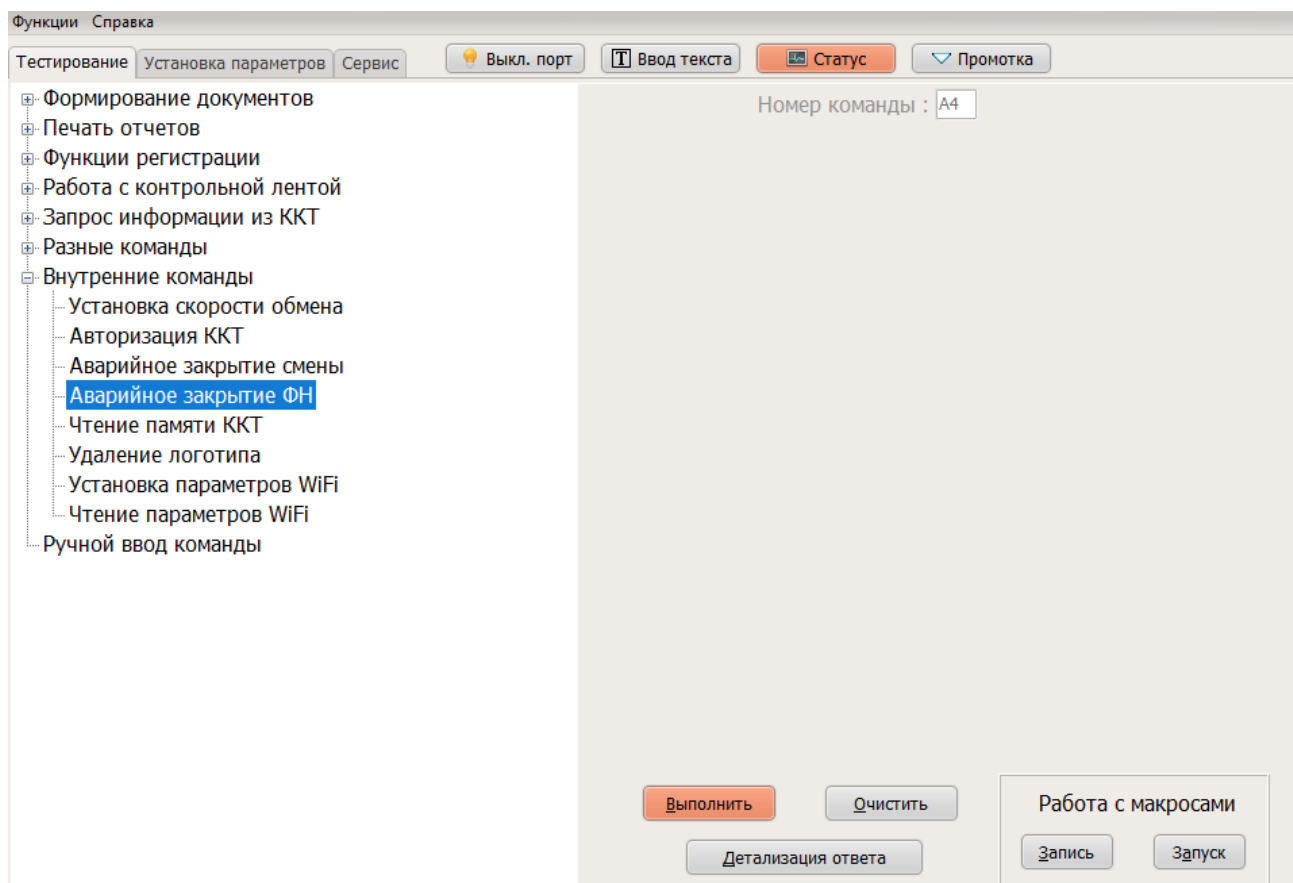
Внимание! Перед данной операцией убедитесь, что все ФД отправлены в ОФД. Сделать это можно, распечатав отчет о текущем состоянии расчетов. Если есть неотправленные документы, проверьте настройки сетевого подключения, выключите ККТ и ПК, затем включите ККТ и ПК.

Если настройки сетевого подключения корректны – обратитесь в службу технической поддержки ОФД (контактные данные можно найти в договоре с Оператором Фискальных Данных).

При использовании ККТ в режиме, не предусматривающем обязательной передачи фискальных документов в налоговые органы в электронной форме через оператора фискальных данных, проверка неотправленных фискальных документов не требуется.

Внимание! Пользователи при перерегистрации контрольно-кассовой техники в связи с заменой фискального накопителя и снятии с регистрационного учета контрольно-кассовой техники, которая

применялась в режиме, не предусматривающем обязательной передачи фискальных документов в налоговые органы в электронной форме через оператора фискальных данных, обязаны осуществить считывание фискальных данных всех фискальных документов, содержащихся в фискальном накопителе, и представить эти фискальные данные в налоговые органы вместе с заявлением о перерегистрации контрольно-кассовой техники или о снятии контрольно-кассовой техники с регистрационного учета на бумажном носителе или через кабинет контрольно-кассовой техники. Датой подачи отчета в электронной форме считается дата его размещения в кабинете контрольно-кассовой техники.

При прекращении осуществления расчётов с эксплуатируемой ККТ необходимо выполнить операцию «Снятие с учёта» (рисунок 29).

1. Для снятия с учёта перейдите в меню «Сервис» - «Регистрация/снятие с учёта» - «Снятие с регистрации ККТ», где необходимо указать Ф.И.О кассира.



Рисунок 29

2. Будет произведено закрытие архива ФН и очистка регистрационных данных ККТ.
3. Далее необходимо зайти в личный кабинет ФНС и подать «Заявление о снятии ККТ с регистрационного учета».

14. Схема подключения к ТС КНО

Схема подключения технических средств контроля налоговых органов (рисунок 30):

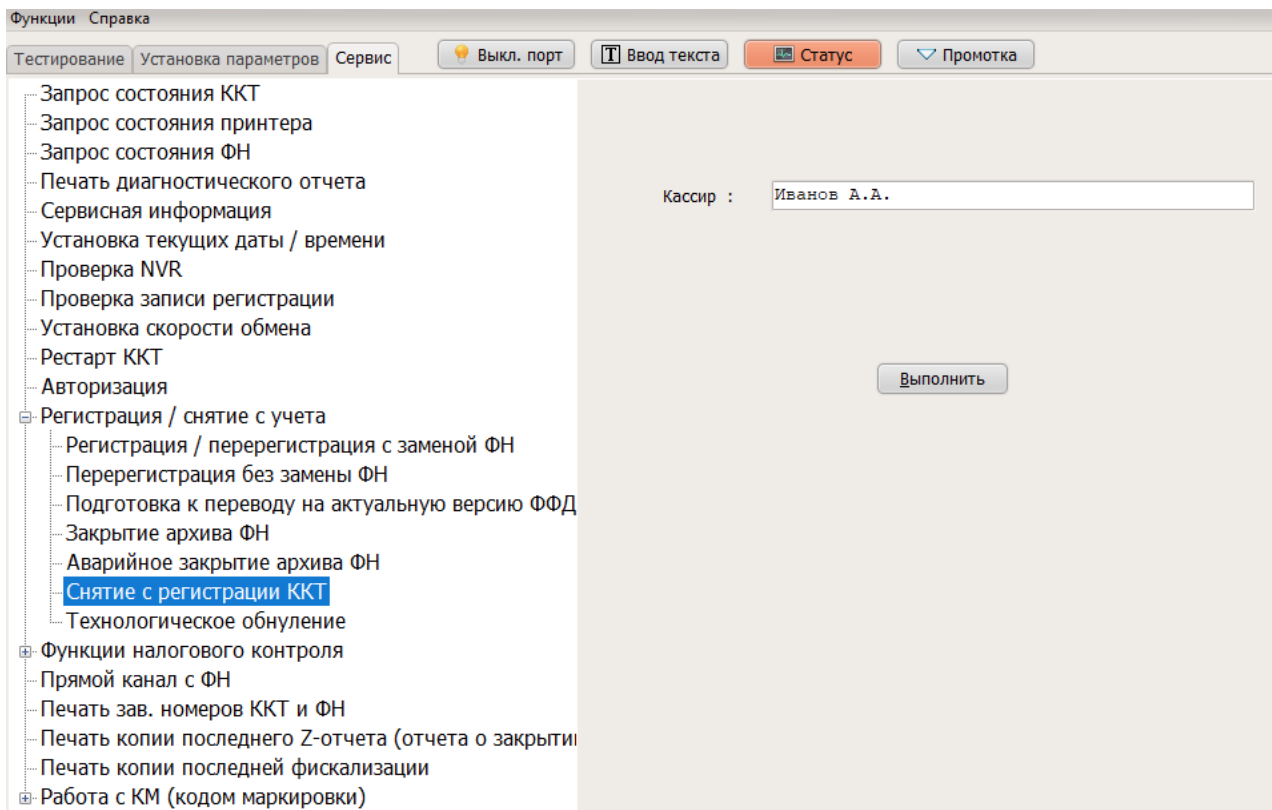

Рисунок 30

15. Формирование фискальных документов

15.1 Отчет об открытии смены

Для начала работы, необходимо открыть новую смену. Открытая смена не должна превышать 24 часа, по истечении этого времени ККТ будет заблокирована для операций прихода, возврата прихода, расхода, возврата расхода.

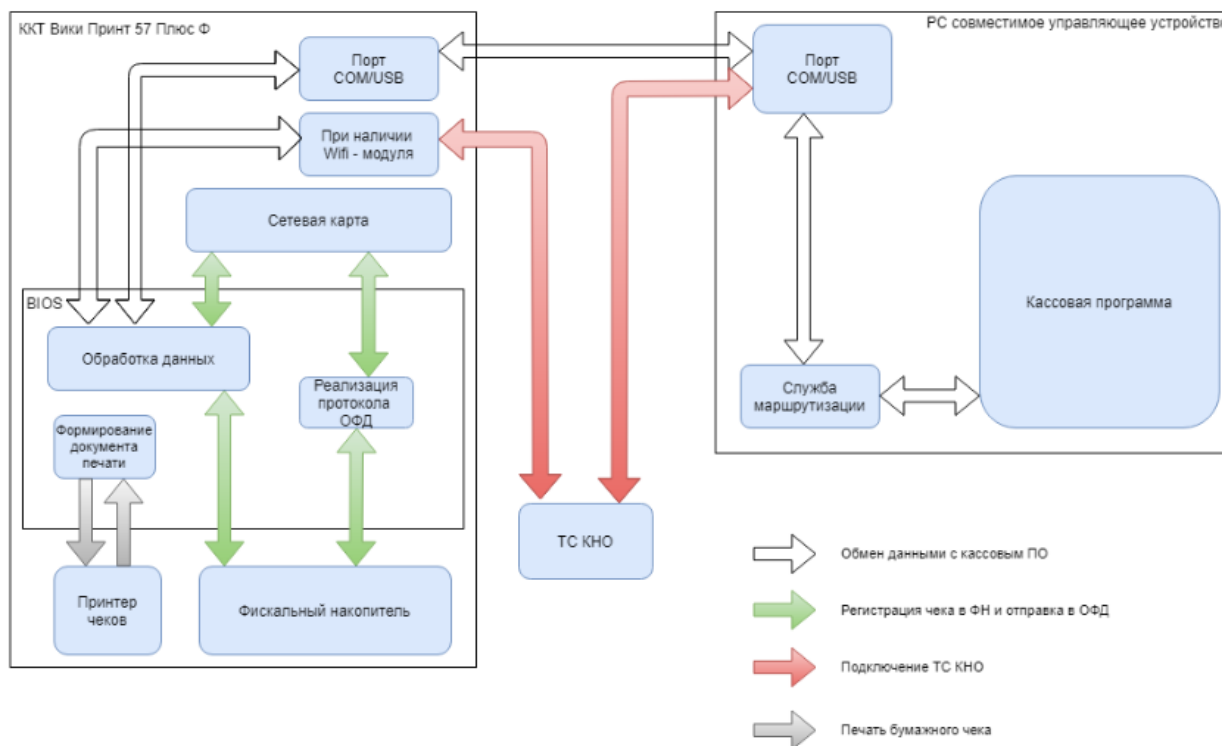
1. Зайдите в меню «Тестирование» - «Разные команды».

2. Далее нужно выполнить команду «Открытие смены» (рисунок 31), указав в графе:

«Имя оператора» - имя кассира;

Если касса зарегистрирована для использования в автоматическом режиме - имя оператора можно не передавать.

«Адрес расчетов» - это поле используется, если указанные реквизиты отличны от реквизитов, переданных при формировании отчета о регистрации ККТ;

«Место расчетов» - это поле используется, если указанные реквизиты отличны от реквизитов, переданных при формировании отчета о регистрации ККТ.



Рисунок 31

Внимание! Для установки дополнительных реквизитов необходимо до выполнения данной команды выполнить команду «Установить дополнительные реквизиты для отчетов» п. 17.1 со значением номера реквизита «2»

15.2 Приход, возврат прихода, расход, возврат расхода

1. Для осуществления операции приход, возврат прихода, расход, возврат расхода необходимо перейти в меню «Формирование документов».
2. Выполнить команду «Открыть документ» (рисунок 32), справа в графе «Тип документа» указать 2, 3, 6, 7, где:

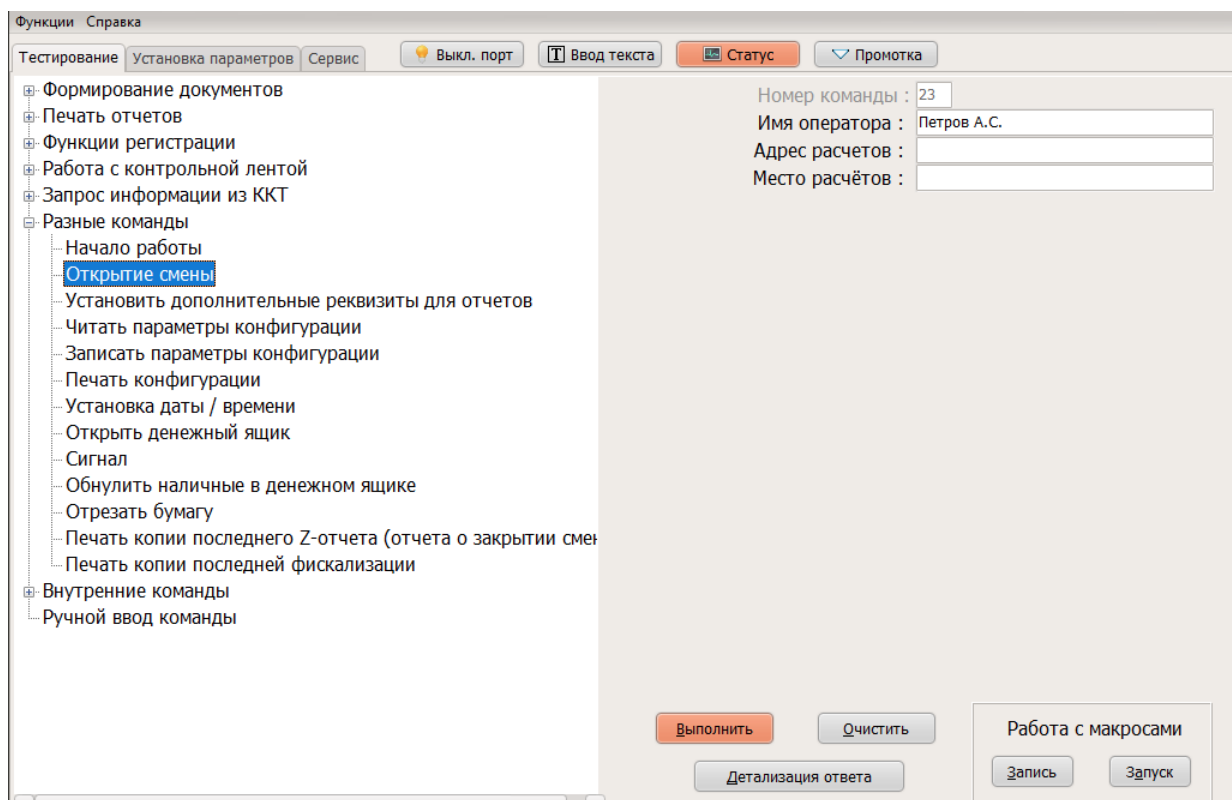
- 2 - приход;
- 3 - возврат прихода;
- 6 - расход;
- 7 - возврат расхода

3. В графе «Имя оператора» указываем Ф.И.О кассира;

4. В графе «Система налогообложения» выбрать одну из систем, которую указывали при регистрации ККТ от 0 до 5 где:

- 0 - общая;
- 1 - упрощённая доход;
- 2 - упрощённая доход минус расход;
- 4 - единый сельскохозяйственный налог;
- 5 - патентная система налогообложения



Рисунок 32

5. Выполнить команду «Добавить товарную позицию» (рисунок 33), где указать в графе:

- «Название товара» - наименование товара (предмет расчёта);
- “Количество” - количество товара;
- “Цена” - стоимость товара;
- “Ставка налога” - одну из ставок налога от 0 до 5, где:
 - 0 - НДС 20%;
 - 1 - НДС 10%;
 - 2 - НДС 0%;
 - 3 - Без НДС;
 - 4 - НДС 20/120;
 - 5 - НДС 10/110
- “Признак способа расчёта, где указать значение 1-7, а именно:

Значение реквизита	Перечень оснований для присвоения реквизиту «признак способа расчета» (тег 1214) соответствующего значения реквизита	Формат ПФ
1	Полная предварительная оплата до момента передачи предмета расчета	«ПРЕДОПЛАТА 100%» или «1» или может не печататься
2	Частичная предварительная оплата до момента передачи предмета расчета	«ПРЕДОПЛАТА» или «2» или может не печататься
3	Аванс	«АВАНС» или «3» или может не печататься
4	Полная оплата, в том числе с учетом аванса (предварительной оплаты) в момент передачи предмета	«ПОЛНЫЙ РАСЧЕТ» или «4» или может не печататься

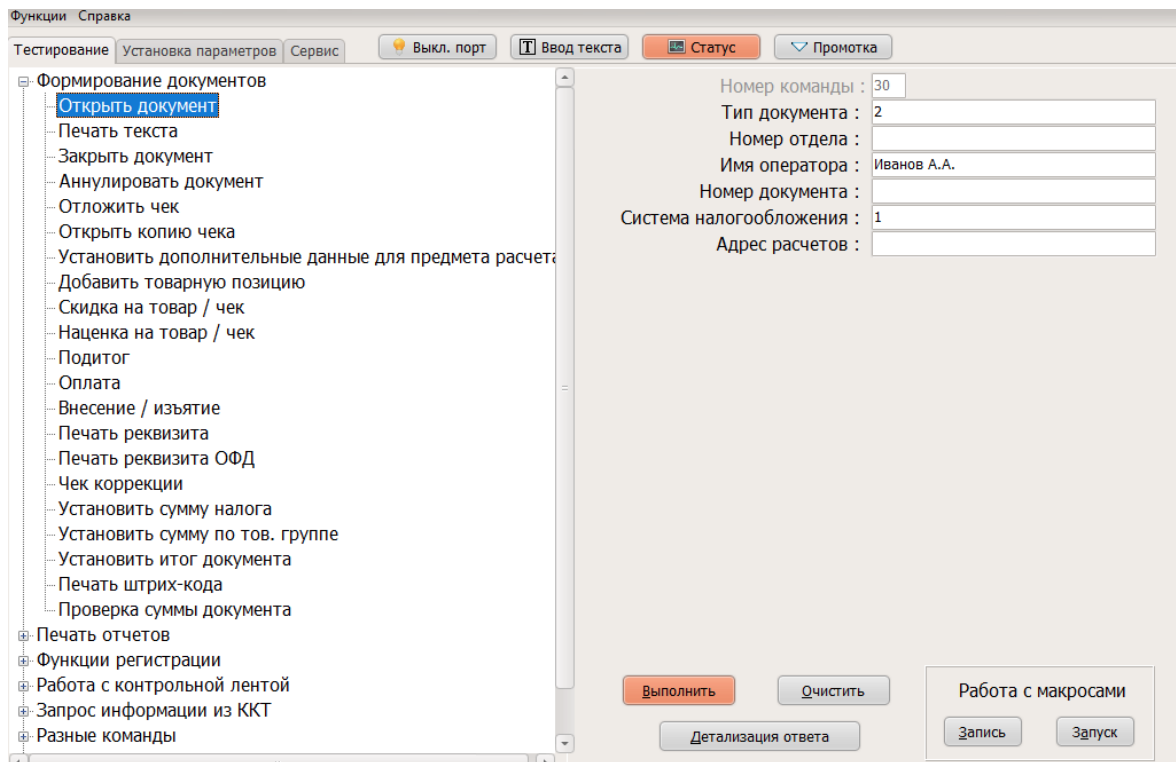
	расчета	
5	Частичная оплата предмета расчета в момент его передачи с последующей оплатой в кредит	«ЧАСТИЧНЫЙ РАСЧЕТ И КРЕДИТ» или «5» или может не печататься
6	Передача предмета расчета без его оплаты в момент его передачи с последующей оплатой в кредит	«ПЕРЕДАЧА В КРЕДИТ» или «7» или может не печататься
7	Оплата предмета расчета после его передачи с оплатой в кредит (оплата кредита)	«ОПЛАТА КРЕДИТА» или «9» или может не печататься

“Признак предмета расчёта, где указать значение 1-33, а именно:

Значение реквизита	Реквизит «наименование предмета расчета» (тег 1030) содержит сведения	Формат ПФ
1	о реализуемом товаре, за исключением подакцизного товара (наименование и иные сведения, описывающие товар)	«ТОВАР» или «Т» или может не печататься
2	о реализуемом подакцижном товаре (наименование и иные сведения, описывающие товар)	«ПОДАКЦИЗНЫЙ ТОВАР» или «АТ» или может не печататься
3	о выполняемой работе (наименование и иные сведения, описывающие работу)	«РАБОТА» или «Р» или может не печататься
4	об оказываемой услуге (наименование и иные сведения, описывающие услугу)	«УСЛУГА» или «У» или может не печататься
5	о приеме ставок при осуществлении деятельности по проведению азартных игр	«СТАВКА АЗАРТНОЙ ИГРЫ» или «СТАВКА ИГРЫ» или «СА» или может не печататься
6	о выплате денежных средств в виде выигрыша при осуществлении деятельности по проведению азартных игр	«ВЫИГРЫШ АЗАРТНОЙ ИГРЫ» или «ВЫИГРЫШ АИ» или «ВА» или может не печататься
7	о приеме денежных средств при реализации лотерейных билетов, электронных лотерейных билетов, приеме лотерейных ставок при осуществлении деятельности по проведению лотерей	«ЛОТЕРЕЙНЫЙ БИЛЕТ» или «СТАВКА ЛОТЕРЕЙ» или «СЛ» или может не печататься
8	о выплате денежных средств в виде выигрыша при осуществлении деятельности по проведению лотерей	«ВЫИГРЫШ ЛОТЕРЕЙ» или «ВЫИГРЫШ ЛОТЕРЕЙ» или «ВЛ» или может не печататься
9	о предоставлении прав на использование результатов интеллектуальной деятельности или средств индивидуализации	«ПРЕДОСТАВЛЕНИЕ РИД» или «РИД» может не печататься
10	об авансе, задатке, предоплате, кредите, взносе в счет оплаты, пени, штрафе, вознаграждении, бонусе и ином аналогичном предмете расчета	«ПЛАТЕЖ» или «П», «ВЫПЛАТА» или «В» или может не печататься
11	о вознаграждении пользователя, являющегося платежным агентом (субагентом), банковским платежным агентом (субагентом), комиссионером, поверенным или иным агентом	«АГЕНТСКОЕ ВОЗНАГРАЖДЕНИЕ» или «АВ»
12	о взносе в счет оплаты пени, штрафе, вознаграждении,	«ВЫПЛАТА» или «В» или может не

	бонусе и ином аналогичном предмете расчета	печататься
13	о предмете расчета, не относящемся к предметам расчета, которым может быть присвоено значение от «0» до «12» и от «14» до «26»	«ИНОЙ ПРЕДМЕТ РАСЧЕТА» или «ИПР» или может не печататься
14	о передаче имущественных прав	«ИМУЩЕСТВЕННОЕ ПРАВО» или может не печататься
15	о внереализационном доходе	«ВНЕРЕАЛИЗАЦИОННЫЙ ДОХОД» или может не печататься
16	о суммах расходов, уменьшающих сумму налога (авансовых платежей) в соответствии с пунктом 3.1 статьи 346.21 Налогового кодекса Российской Федерации	«СТРАХОВЫЕ ВЗНОСЫ» или может не печататься
17	о суммах уплаченного торгового сбора	«ТОРГОВЫЙ СБОР» или может не печататься
18	о курортном сборе	«КУРОРТНЫЙ СБОР» или может не печататься
19	о залоге	«ЗАЛОГ» или может не печататься
20	о суммах произведенных расходов в соответствии со статьей 346.16 Налогового кодекса Российской Федерации, уменьшающих доход	РАСХОД» или может не печататься
21	о страховых взносах на обязательное пенсионное страхование, уплачиваемых ИП, не производящими выплаты и иные вознаграждения физическим лицам	«ВЗНОСЫ НА ОБЯЗАТЕЛЬНОЕ ПЕНСИОННОЕ СТРАХОВАНИЕ ИП» или «ВЗНОСЫ НА ОПС ИП» или может не печататься
22	о страховых взносах на обязательное пенсионное страхование, уплачиваемых организациями и ИП, производящими выплаты и иные вознаграждения физическим лицам	«ВЗНОСЫ НА ОБЯЗАТЕЛЬНОЕ ПЕНСИОННОЕ СТРАХОВАНИЕ» или «ВЗНОСЫ НА ОПС» или может не печататься
23	о страховых взносах на обязательное медицинское страхование, уплачиваемых ИП, не производящими выплаты и иные вознаграждения физическим лицам	«ВЗНОСЫ НА ОБЯЗАТЕЛЬНОЕ МЕДИЦИНСКОЕ СТРАХОВАНИЕ ИП» или «ВЗНОСЫ НА ОМС ИП» или может не печататься
24	о страховых взносах на обязательное медицинское страхование, уплачиваемые организациями и ИП, производящими выплаты и иные вознаграждения физическим лицам	«ВЗНОСЫ НА ОБЯЗАТЕЛЬНОЕ МЕДИЦИНСКОЕ СТРАХОВАНИЕ» или «ВЗНОСЫ НА ОМС» или может не печататься
25	о страховых взносах на обязательное социальное страхование на случай временной нетрудоспособности и в связи с материнством, на обязательное социальное страхование от несчастных случаев на производстве и профессиональных заболеваний	«ВЗНОСЫ НА ОБЯЗАТЕЛЬНОЕ СОЦИАЛЬНОЕ СТРАХОВАНИЕ» или «ВЗНОСЫ НА ОСС» или может не печататься
26	о приеме и выплате денежных средств при осуществлении казино и залами игровых автоматов расчетов с использованием обменных знаков игорного заведения	«ПЛАТЕЖ КАЗИНО» или «ПК» или может не печататься

27 *	о выдаче денежных средств банковским платежным агентом	«ВЫДАЧА ДЕНЕЖНЫХ СРЕДСТВ» или «ВЫДАЧА ДС» или может не печататься
30 *	о реализуемом подакцизном товаре, подлежащем маркировке средством идентификации, не имеющем кода маркировки	«АТНМ» или может не печататься
31 *	о реализуемом подакцизном товаре, подлежащем маркировке средством идентификации, имеющем код маркировки	«АТМ» или может не печататься
32 *	о реализуемом товаре, подлежащем маркировке средством идентификации, не имеющем кода маркировки, за исключением подакцизного товара	«ТНМ» или может не печататься
33 *	о реализуемом товаре, подлежащем маркировке средством идентификации, имеющем код маркировки, за исключением подакцизного товара	«ТМ» или может не печататься

*- Эти значения реквизита могут применяться только при регистрации ККТ в режиме ФФД 1.2.



Рисунок 33

- «Код страны происхождения» - трёхзначный цифровой код страны происхождения товара в соответствии с Общероссийским классификатором стран мира (тег 1230)
- «Номер таможенной декларации» (тег 1231)
- «Сумма акциза» (тег 1229)

Внимание! Для установки дополнительных реквизитов для товарной позиции необходимо до выполнения данной команды выполнить команду «Установить дополнительные данные для предмета расчета» п. 17.2

6. Выполнить команду «Подытог» (рисунок 34)

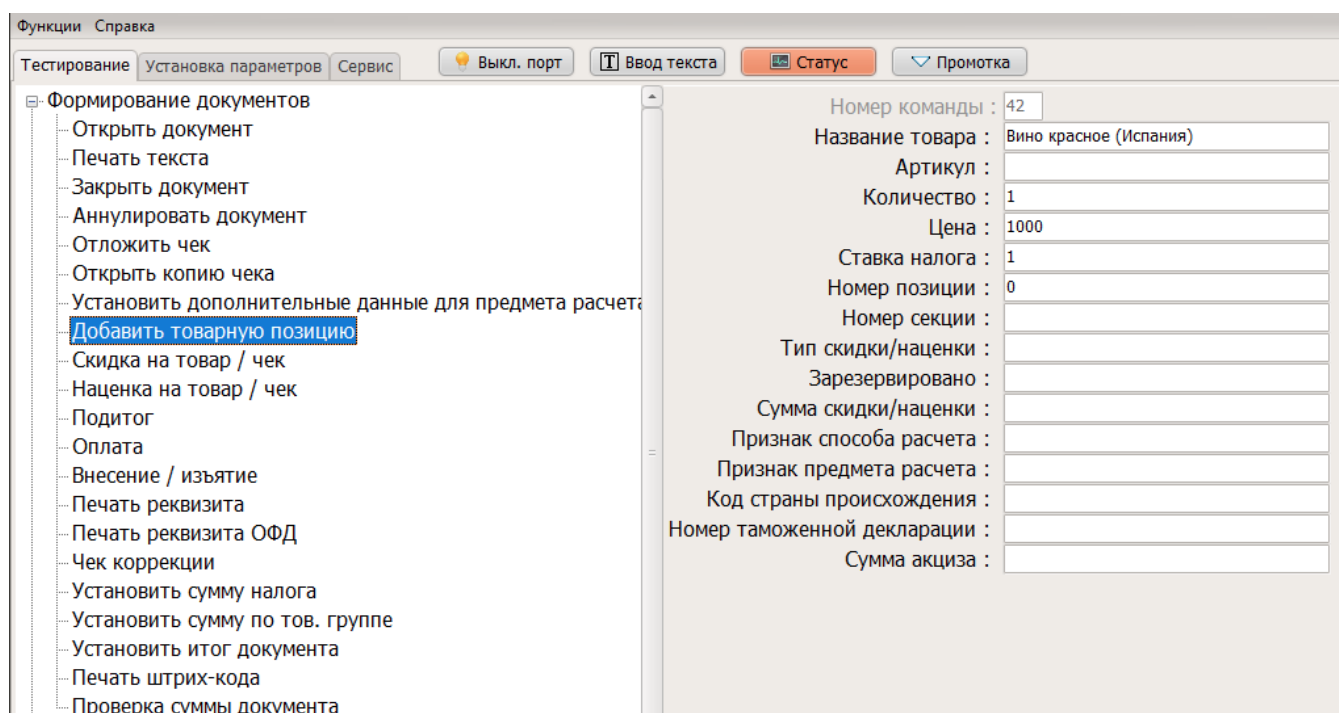

Рисунок 34

7. Выполнить команду «Оплата» (рисунок 35), где в графе «Тип платежа» указать значение:

- 0 - наличными;
- 1 - безналичными;
- 13 - сумма по чеку (БСО) предоплатой (зачетом аванса и (или) предыдущих платежей);
- 14 - сумма по чеку (БСО) постоплатой (в кредит);
- 15 - сумма по чеку (БСО) встречным предоставлением;

8. в графе «сумма» указать вносимую сумму денег в ККТ.

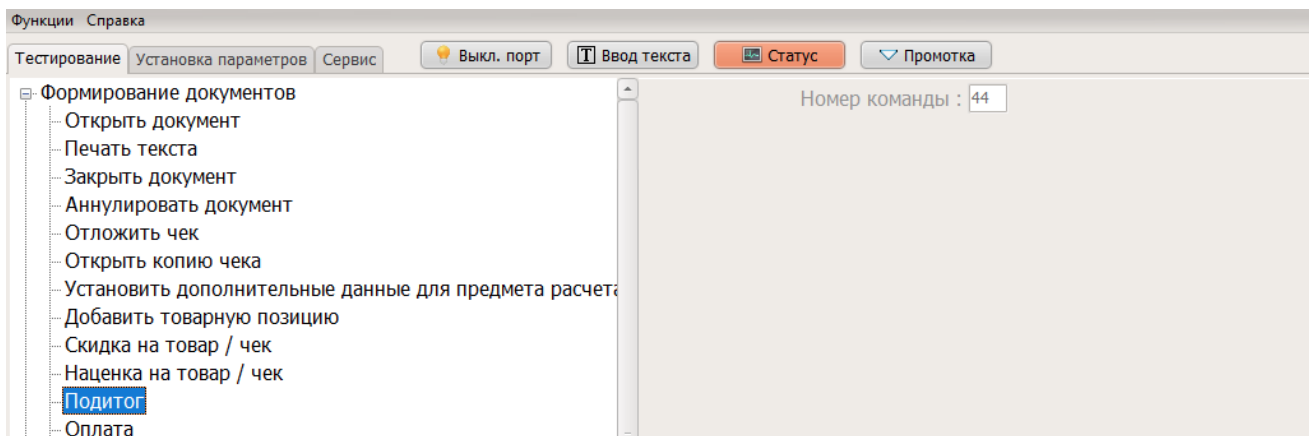

Рисунок 35

9. Выполнить команду «Закреть документ» (рисунок 36) указав в графе:

- «Флаг отрезки»
- «Адрес (телефон) покупателя» (Тег 1008)
- «Разные флаги», а именно:
 - 0 - Обычный режим;
 - 1 - Установить признак расчетов в интернет
- «Место расчётов» (Тег 1187)
- «Адрес отправителя чеков» (Тег 1117)
- «Номер автомата» (Тег 1036)
- «Название дополнительного реквизита пользователя» (Тег 1085)
- «Значение дополнительного реквизита пользователя» (Тег 1086)
- «Покупатель» - (Тег 1227)
- «ИНН покупателя» (Тег 1228)

- «Дата рождения покупателя» * - указывается в формате ддммгггг (тэг 1243);
- «Гражданство» * - числовой код страны, гражданином которой является покупатель (клиент). Код страны указывается в соответствии с Общероссийским классификатором стран мира ОКСМ. (тэг 1244).
- «Тип документа» * - код вида документа, удостоверяющего личность (тэг 1245);
- «Документ» * - данные документа, удостоверяющего личность (Тег 1246);
- «Адрес клиента» * - адрес покупателя (клиента), географический адрес, не email (Тег 1254).

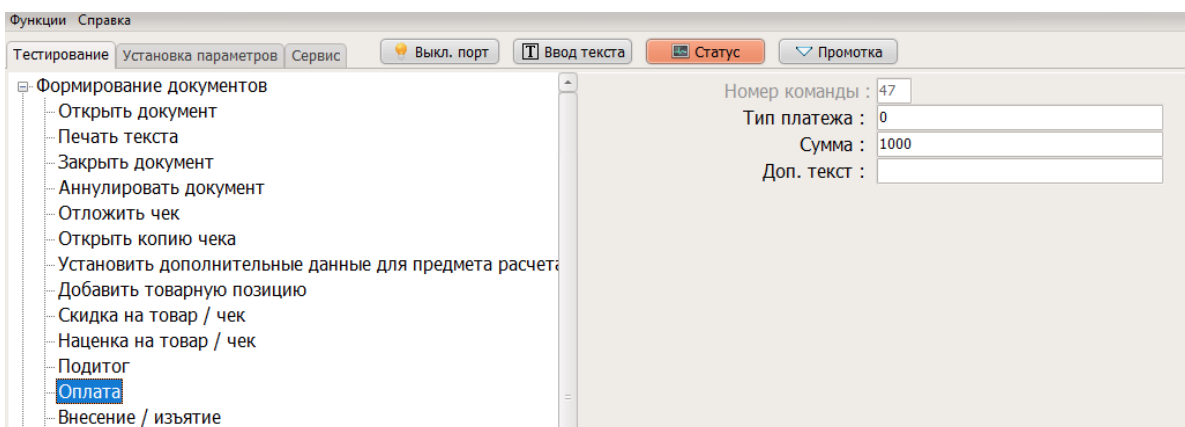
*Эти поля включаются в случаях, установленных законодательством РФ и только при регистрации ККТ в режиме ФФД 1.2



Рисунок 36

15.3 Кассовый чек коррекции

Если ККТ работает в режиме ФФД 1.05

1. Зайти в меню «Тестирование» - «Формирование документов». Далее нужно выполнить команду «Чек коррекции» (рисунок 37), где указать в графе:

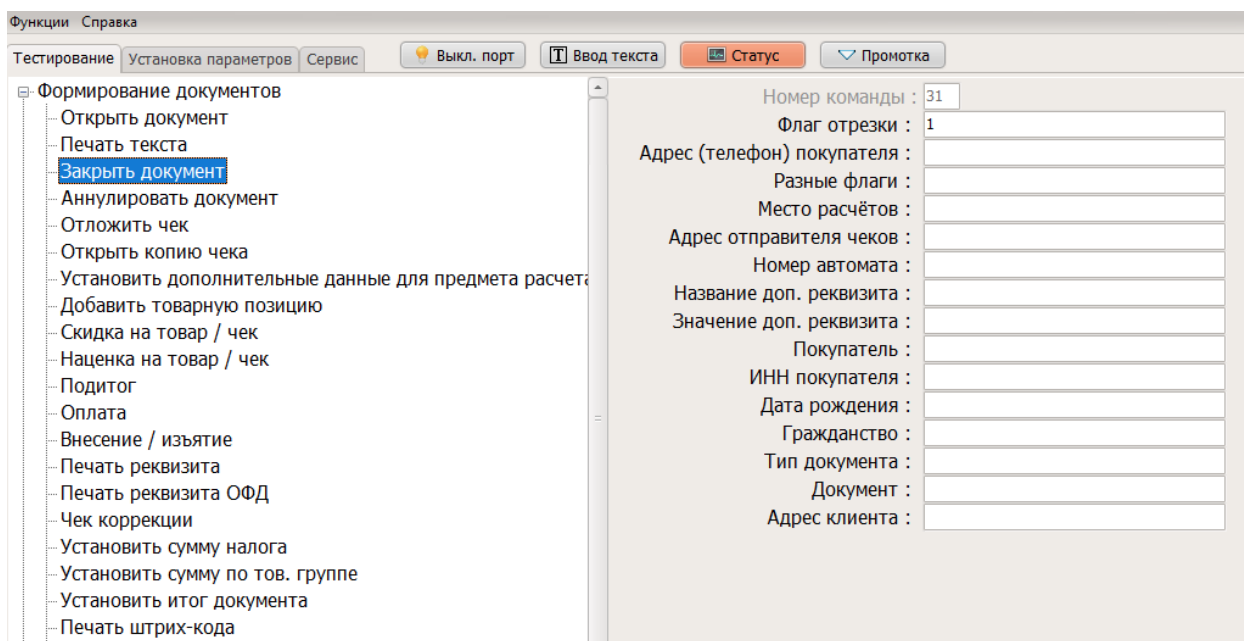
- “Кассир” - ФИО кассира;
- “Сумма наличных” - указывается сумма, если оплата будет производиться данным способом;
- “Сумма безналичных” - указывается сумма, если оплата будет производиться данным способом;
- “Сумма предоплаты” - указывается сумма, если оплата будет производиться данным способом;
- “Сумма постоплаты” - указывается сумма, если оплата будет производиться данным способом;
- “Сумма встречным представлением” - указывается сумма, если оплата будет производиться данным способом;
- “Тип коррекции”, а именно сумму следующих значений:

Номер бита	Значение

0	0 - самостоятельная коррекция 1 - коррекция по предписанию
1	0 - приход 2 - расход
2..4	Нужная система налогообложения 0 - общая 4 - Упрощенная Доход 8 - Упрощенная Доход минус Расход 12 - Единый налог на вмененных доход 16 - Единый сельскохозяйственный налог 32 - Патентная система налогообложения
5	0

Пример формирования значения «Тип коррекции»

Например, необходимо сформировать чек коррекции по предписанию на операцию расход с СНО – патент. Тогда «Тип коррекции» будет иметь значение 35:

1 (по предписанию) + 2 (расход) + 32 (Патентная СНО) + 0

- “Дата” - дата документа основания коррекции в формате ДДММГГ;
- “Номер” - Номер документа основания коррекции;
- “Налог 10%” - Сумма НДС чека по ставке 10%;
- “Налог 0%” - Сумма расчёта по чеку с НДС по ставке 0%;
- “Без налога” - Сумма расчёта по чеку без НДС
- “Налог 10/110” Сумма НДС чека по расч. ставке 10/110
- «Доп. реквизит» - «Дополнительный реквизит чека (БСО)»



Рисунок 37

Если ККТ работает в режиме ФФД 1.2

1. Зайти в меню «Тестирование» - «Формирование документов». Далее нужно выполнить команду «Чек коррекции» (рисунок 38), где указать в графе:

- “Кассир” - ФИО кассира;
- “Тип коррекции”, а именно сумму следующих значений:

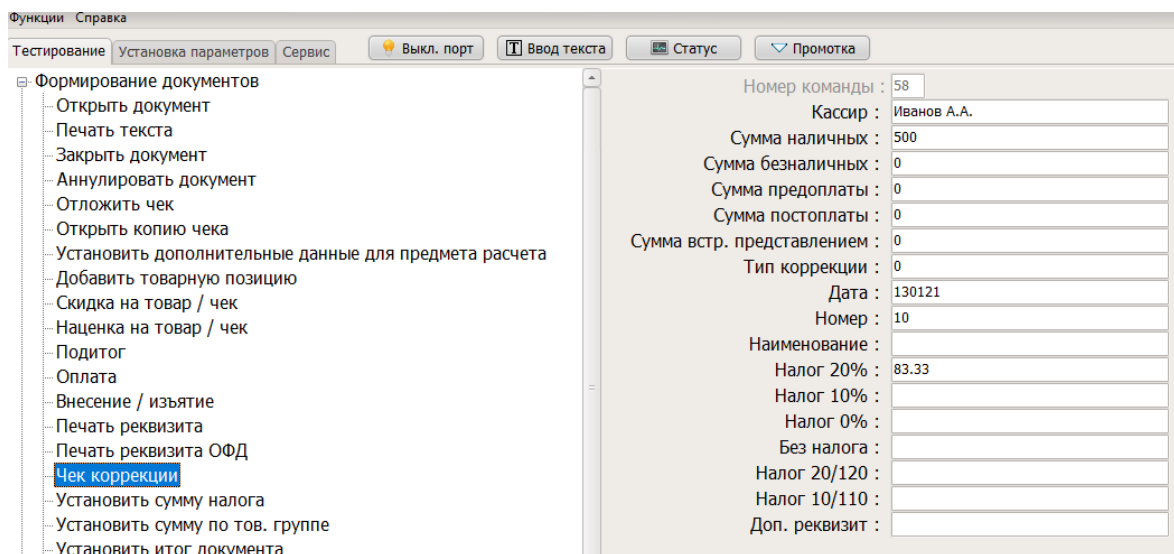
Номер бита	Значение
0	0 - самостоятельная коррекция 1 - коррекция по предписанию
1	0 - операция на чек прихода 2 - операция на чек расхода
2..4	Нужная система налогообложения 0 - общая 4 - Упрощенная Доход 8 - Упрощенная Доход минус Расход 12 - Единый налог на вмененных доход 16 - Единый сельскохозяйственный налог 32 - Патентная система налогообложения
5	0
6	64 - если операция на чек возврата 0 - если нет

Пример формирования значения «Тип коррекции»

Например, необходимо сформировать чек коррекции по предписанию на операцию возврат прихода с СНО – упрощённая доход. Тогда «Тип коррекции» будет иметь значение 69:

1 (по предписанию) + 0 (приход) + 4 (упрощенная доход) + 64 (возврат)

- “Дата” - дата документа основания коррекции в формате ДДММГГ;
- “Номер” - Номер документа основания коррекции;



Рисунок 38

2. Далее нужно выполнить команды «Добавить товарную позицию», «Подытог», «Оплата», «Закреть документ», как указано в пункте 15.2 с исправленными реквизитами.

15.4 Отчет о текущем состоянии расчетов

1. Зайти в меню «Печать отчетов» – «Печать отчета о состоянии расчетов» (рисунок 39). ККТ распечатает отчет о состоянии расчетов с указанием количества не переданных фискальных документов.

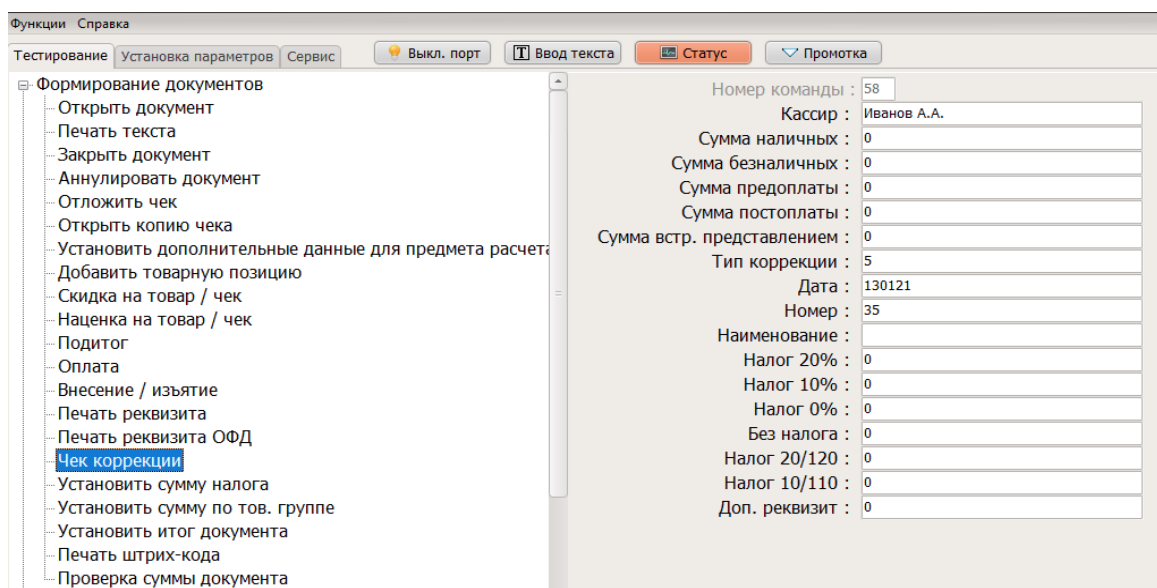

Рисунок 39

Внимание! Для установки дополнительных реквизитов необходимо до выполнения данной команды выполнить команду «Установить дополнительные реквизиты для отчетов» п. 17.1 со значением номера реквизита «4»

15.5 Поиск и печать документа из 30-дневного архива ФН

1. Необходимо зайти во вкладку «Сервис» - меню «Функции налогового контроля» - «Печать документов из архива ФН» (рисунок 40). ККТ распечатает документ из 30-дневного архива ФН, согласно его номеру. Номер документа указан в реквизите ФД на фискальном документе, отпечатанном на бумажном носителе. Есть возможность напечатать серию документов, указав начальный номер документа и конечный номер документа. Или все сразу.
2. При необходимости печати всех регистраций/перерегистраций необходимо в поле «Начальный номер документа» и поле «Конечный номер документа» указать значение «0».

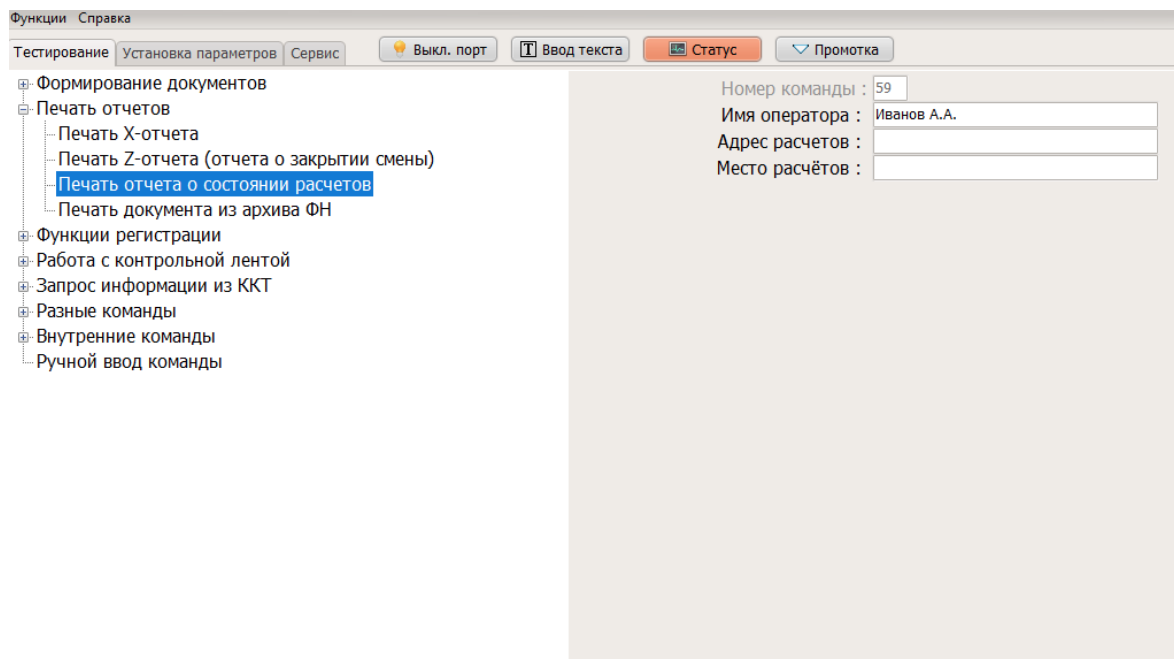

Рисунок 40

15.6 Выгрузка документов из архива ФН

1. Необходимо зайти во вкладку «Сервис» - меню «Функции налогового контроля» - «Выгрузка документов из архива ФН» (рисунок 41). ККТ выгрузит документ из архива ФН, согласно его номеру. Номер документа указан в реквизите ФД на фискальном документе, отпечатанном на бумажном носителе. Есть возможность выгрузить серию документов, указав начальный номер документа и конечный номер документа.

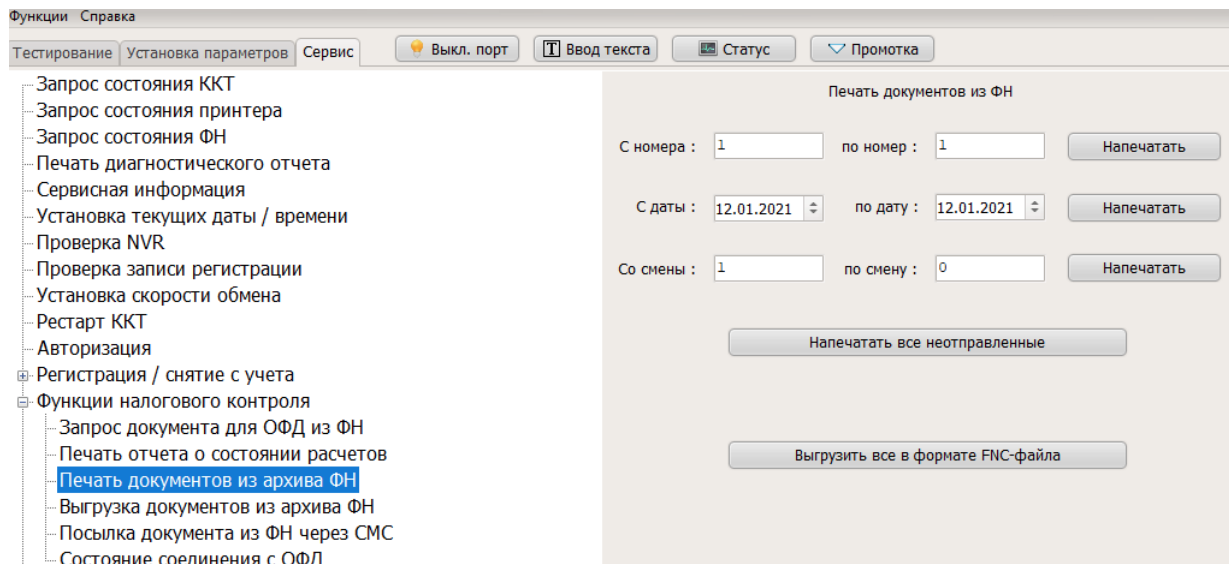

Рисунок 41

15.7 Отчет о закрытии смены

1. Зайдите в меню «Тестирование» - «Печать отчетов».
2. Далее нужно выполнить команду «Печать Z-отчета (отчета о закрытии смены)» (рисунок 42) указав в графе:
 - «Имя оператора» - имя кассира;

Если касса зарегистрирована для использования в автоматическом режиме «Имя оператора» можно не передавать.

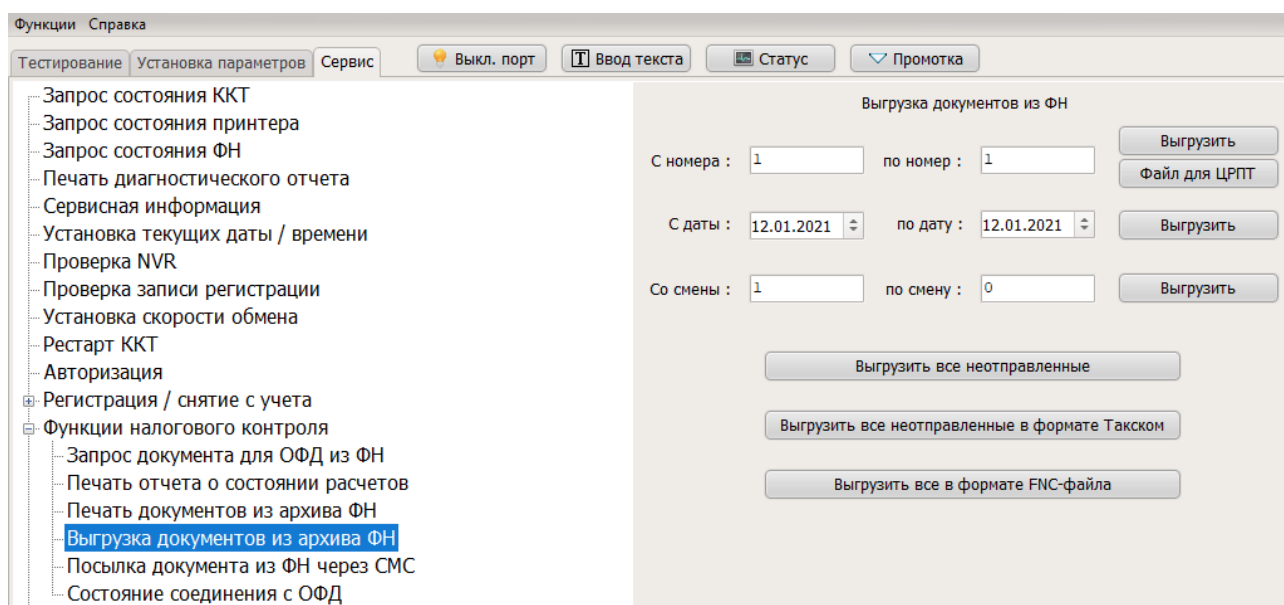
- ❑ «Адрес расчетов» - это поле используется, если указанные реквизиты отличны от реквизитов, переданных при формировании отчета о регистрации ККТ;
- ❑ «Место расчетов» - это поле используется, если указанные реквизиты отличны от реквизитов, переданных при формировании отчета о регистрации ККТ.



Рисунок 42

Внимание! Для установки дополнительных реквизитов необходимо до выполнения данной команды выполнить команду «Установить дополнительные реквизиты для отчетов» п. 17.1 с значением номера реквизита «3»

15.8 Распечатать документ из ФН

1. Зайдите в меню «Тестирование» - «Меню отчетов»
2. Выполните команду «Печать документов из архива ФН» указав в графе «Номер документа» (рисунок 43)

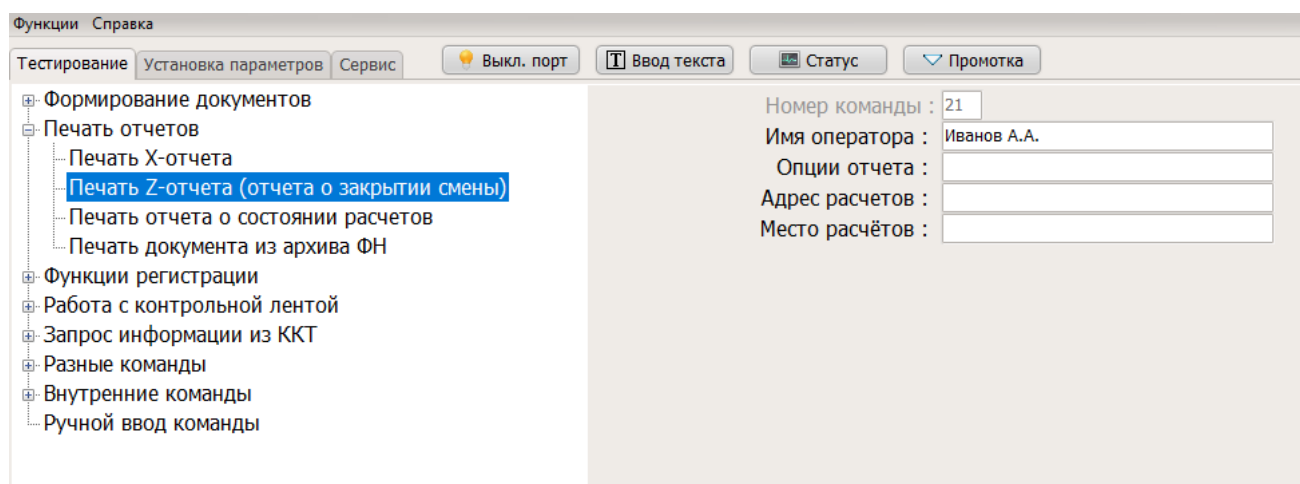
Команда распечатывает документ из ФН. Если номер документа 0, то печатается список всех регистраций/перерегистраций.



Рисунок 43

16. Формирование ФД с товарами подлежащими обязательной маркировке средствами идентификации

16.1 Формирование чека с товаром, имеющим код маркировки

1. Переходим во вкладку «Тестирование» - меню «Запрос информации из ККТ» - «Запрос статуса КМ». Нужно выполнить команду «Запрос статуса КМ» (рисунок 44), указав в графе:

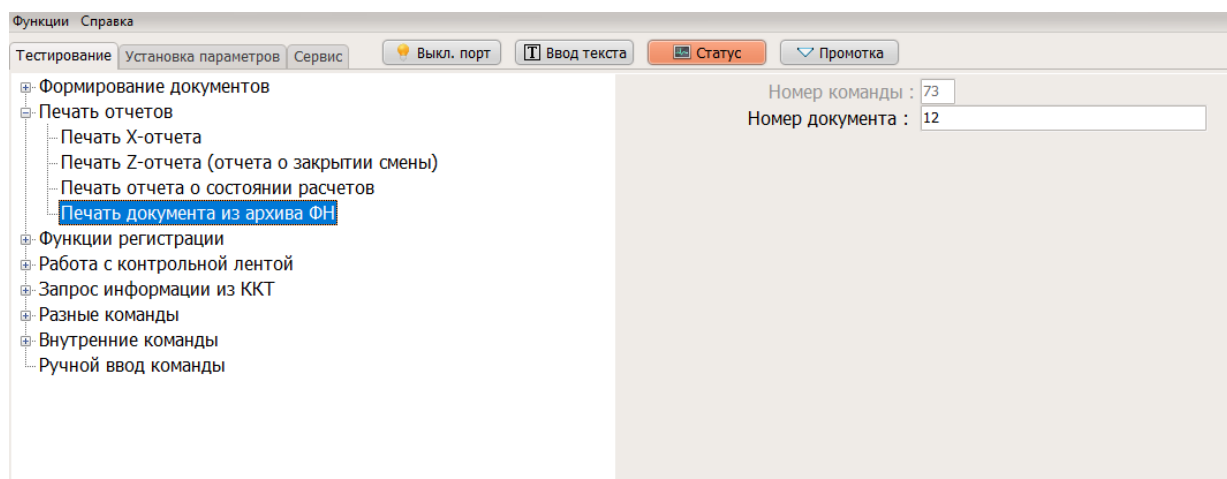
- «Номер запроса»- указывается значение = 1 для передачи кода маркировки в ФН для проверки;
- «Параметр 1» - указывается код маркировки (могут быть переданы управляющие символы (0x00..0x1F) в виде: \$xy, где x и y – шестнадцатеричные цифры, например \$15 соответствует значению 0x15);
- «Параметр 2» - режим обработки кода маркировки (тег 2102), указывается значение = 0;
- «Параметр 3» - планируемый статус товара (тег 2003), а именно:

Значение реквизита	Реквизит «планируемый статус товара» (тег 2003) содержит сведения
1	Штучный товар, подлежащий обязательной маркировке средством идентификации, реализован
2	Мерный товар, подлежащий обязательной маркировке средством идентификации, в стадии реализации
3	Штучный товар, подлежащий обязательной маркировке средством идентификации, возвращен
4	Часть товара, подлежащего обязательной маркировке средством идентификации, возвращена
255	Статус товара, подлежащего обязательной маркировке средством идентификации, не изменился

- «Параметр 4» - количество товара (допускается передача данных в формате n/m, где n - количество проданного товара (тег 1293), а m - количество товара в упаковке/партии (тег 1294), при такой передаче m и n - целые числа > 0 и $n < m$);
- «Параметр 5» - мера количества (тег 2108), а именно:

Значение реквизита	Реквизит «мера количества предмета расчета» (тег 2108) содержит сведения	Формат ПФ
0	Применяется для предметов расчета, которые могут быть реализованы поштучно или единицами	шт. или ед.
10	Грамм	г
11	Килограмм	кг
12	Тонна	т

20	Сантиметр	см
21	Дециметр	дм
22	Метр	м
30	Квадратный сантиметр	кв. см
31	Квадратный дециметр	кв. дм
32	Квадратный метр	кв.
40	Миллилитр	м или мл
41	Литр	л
42	Кубический метр	куб. м
50	Киловатт час	кВт·ч
51	Гигакалория	Гкал
70	Сутки (день)	сутки
71	Час	час
72	Минута	мин
73	Секунда	с
80	Килобайт	Кбайт
81	Мегабайт	Мбайт
82	Гигабайт	Гбайт
83	Терабайт	Тбайт
255	Применяется при использовании иных единиц измерения, не поименованных в п.п. 1-23	-

- «Параметр б» - выбрать один из режимов работы при отрицательной проверке КМ в ФН где:
- 0 - не проверять КМ в ОИСМ;
 - 1 - проверять КМ в ОИСМ.



Рисунок 44

- Далее нужно выбрать команду «Детализация ответа» (рисунок 45) для проверки, что команда выполнена без ошибок.

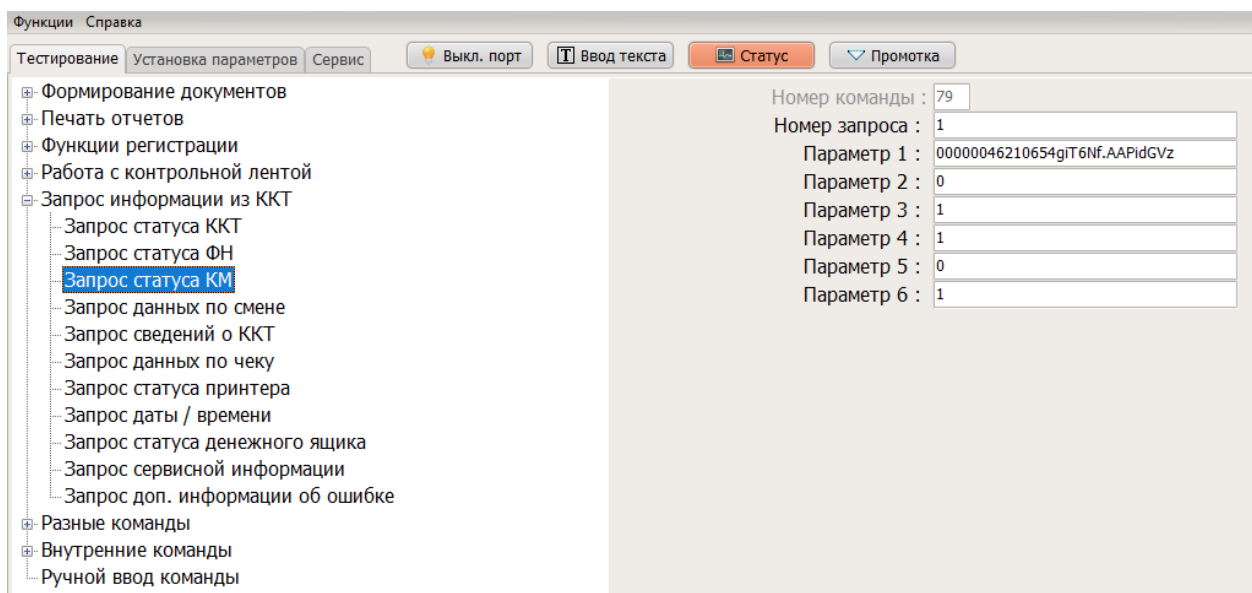

Рисунок 45

- В полученном ответе (рисунок 46) будет указана следующая информация:

- «Результат проверки КМ в ФН» - КМ в ФН.
- «Причина того, что КМ не проверен в ФН» - указывается причина, а именно:
 - 0 - КМ проверен в ФН;
 - 1 - КМ данного типа не подлежит проверке в ФН;
 - 2 - ФН не содержит ключ проверки кода проверки этого КМ;
 - 3 - переданный код маркировки не соответствует заданному формату (проверка невозможна, так как отсутствуют теги 91 и/или 92 или их формат неверный, согласно GS1)
 - 4 - внутренняя ошибка в ФН при проверке этого КМ.
- «Результаты обработки запроса (тег 2005)» - при невозможности проверить код маркировки в ОИСМ данное поле будет отсутствовать;
- «Код обработки запроса (тег 2105)» - при невозможности проверить код маркировки в ОИСМ данное поле будет отсутствовать;
- «Сведения о статусе товара (тег 2109)» - при невозможности проверить код маркировки в ОИСМ данное поле будет отсутствовать.

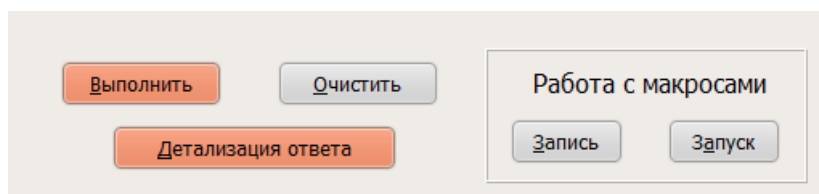

Рисунок 46

4. Если команда выполнена без ошибок далее необходимо выполнить команду «Запрос статуса КМ» (рисунок 47), указав в графе:

- ❑ «Номер запроса»- указывается значение = 2 для принятия кода маркировки для включения в документ;
- ❑ «Параметр 1» - указывается значение, а именно:
 - 0 - исключение этого кода из документа;
 - 1 - принятие кода.

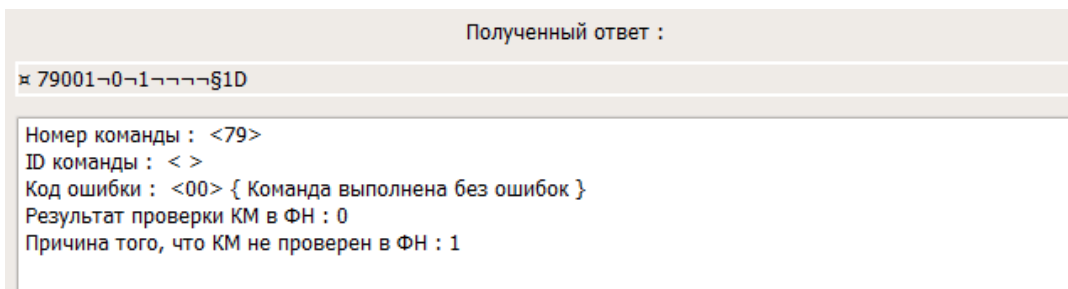

Рисунок 47

5. Далее переходим в меню «Тестирование» - «Формирование документов» и выполняем команду «Открыть документ» с нужными параметрами, как указано в пункте 15.2.

6. После выполнения данной команды переходим во вкладку «Тестирование» - меню «Запрос информации из ККТ» - «Запрос статуса КМ». Нужно выполнить команду «Запрос статуса КМ» (рисунок 48), указав в графе:

- ❑ «Номер запроса»- указывается значение = 15 для передачи КМ для включения в документ;
- ❑ «Параметр 1» - указывается код маркировки, переданный ранее с командой 0x79/1;
- ❑ «Параметр 2» - присвоенный статус товара (тег 2110);
- ❑ «Параметр 3» - режим обработки кода маркировки (тег 2102), указывается значение = 0;
- ❑ «Параметр 4» - результат проверки КМ (тег 2106) (полученный после выполнения команды 0x79/1);
- ❑ «Параметр 5» - мера количества (тег 2108) (должен совпадать с переданным в команде 0x79/1).

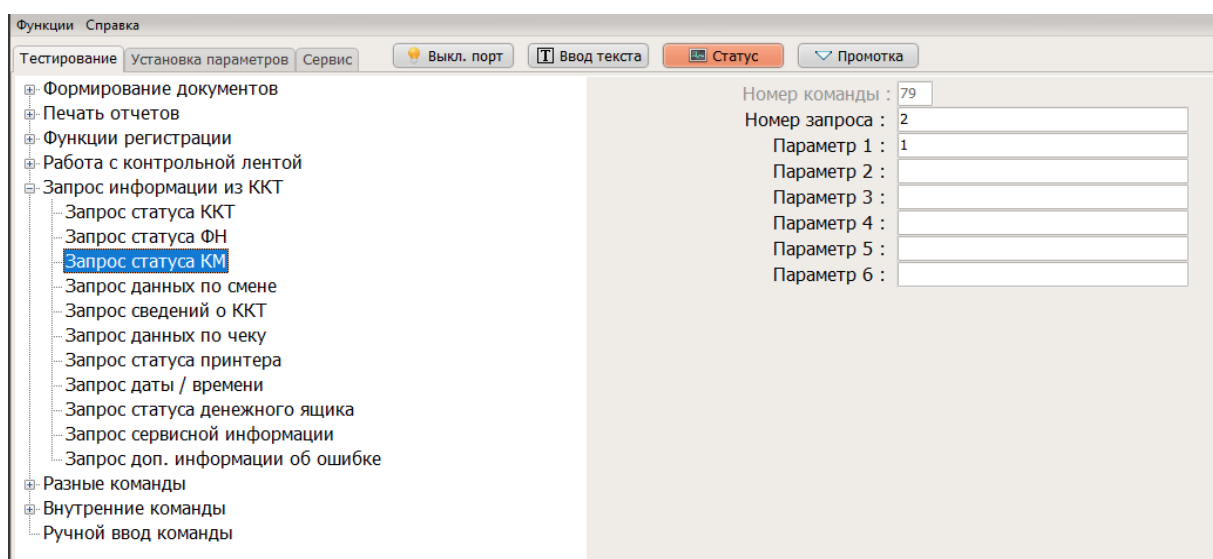

Рисунок 48

7. Далее нужно выполнить команды «Добавить товарную позицию», «Подытог», «Оплата», «Закрывать документ», как указано в пункте 15.2 с нужными реквизитами.

Пример обмена при формировании чека с товаром, имеющим КМ:

```

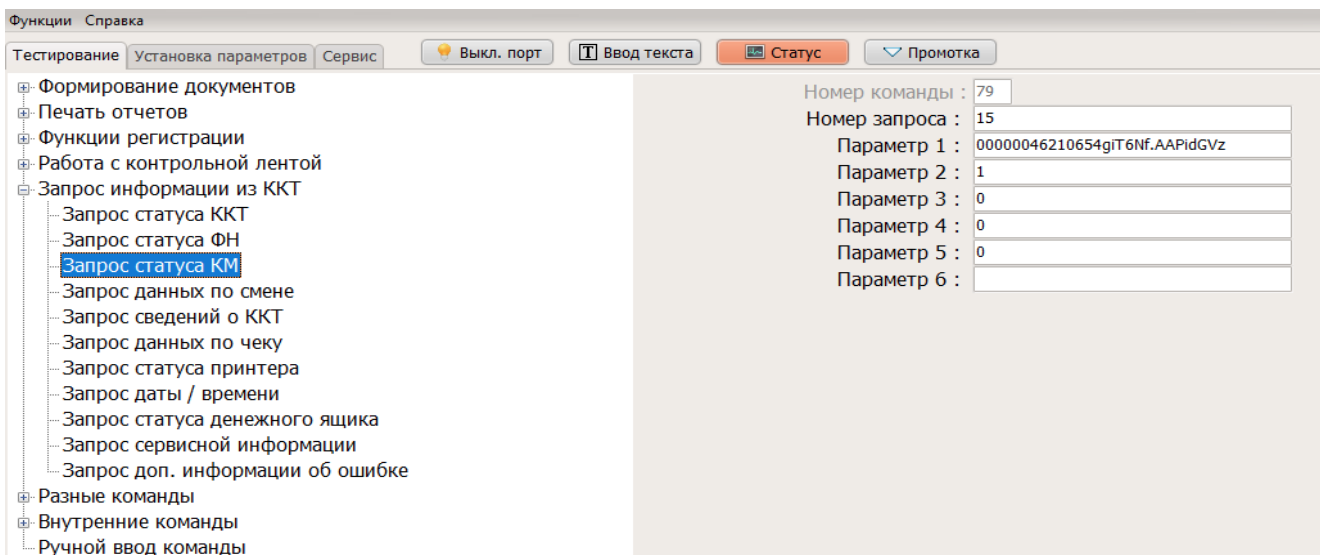
->STXPIRI>791FS00000046210654giT6Nf.AAPidGVzFS0FS1FS1FS0FS1FS1ETX77
<-STX>79001FS0FS1FSFSFSFS1ETX03
->STXPIRI?792FS1FSFSFSFSFSFSFS1ETX2F
<-STX?79002FS0FS1ETX30
->STXPIRI@302FSFSИванов А.А. FSFS0FSFS1ETX4B
<-STX@3000ETX40
->STXPIRIA7915FS00000046210654giT6Nf.AAPidGVzFS1FS0FS0FS0FSFS1ETX0D
<-STXA790015FS1ETX54
->STXPIRIB42СигаретыFSFS1FS500FS0FSFSFSFSFSFSFSFSFSFSFS1ETX1B
<-STXB420083.3333FS1ETX7E
->STXPIRIC470FS500FSFS1ETX58
<-STXC4700ETX43
->STXPIRID311FSFSFSFSFSFSFSFSFSFSFSFSFSFSFSFS1ETX6A
<-STXD310056FS10.1FS#д 58 #П 2381484174FS58FS2381484174FS10FS1FS110321FS180839FS1ETX74

```

16.2 Формирование чека с дробным количеством маркированного товара

Для формирования данного документа необходимо выполнить все действия, как для формирования чека с маркированным товаром (п. 16.1).

Обязательные условия:

1. Для первой команды п. 16.1 указать дробное значение* для «Параметр 4» команды «Запрос статуса КМ» (рисунок 49).

Дробное значение указывается в формате n/m, где n - количество проданного товара (тег 1293), а m - количество товара в упаковке/партии (тег 1294), подлежащей обязательной маркировке. При такой передаче m и n - целые положительные числа и $n < m$.



Рисунок 49

2. Далее выполняем п. 4 раздела 16.1 (рисунок 50)

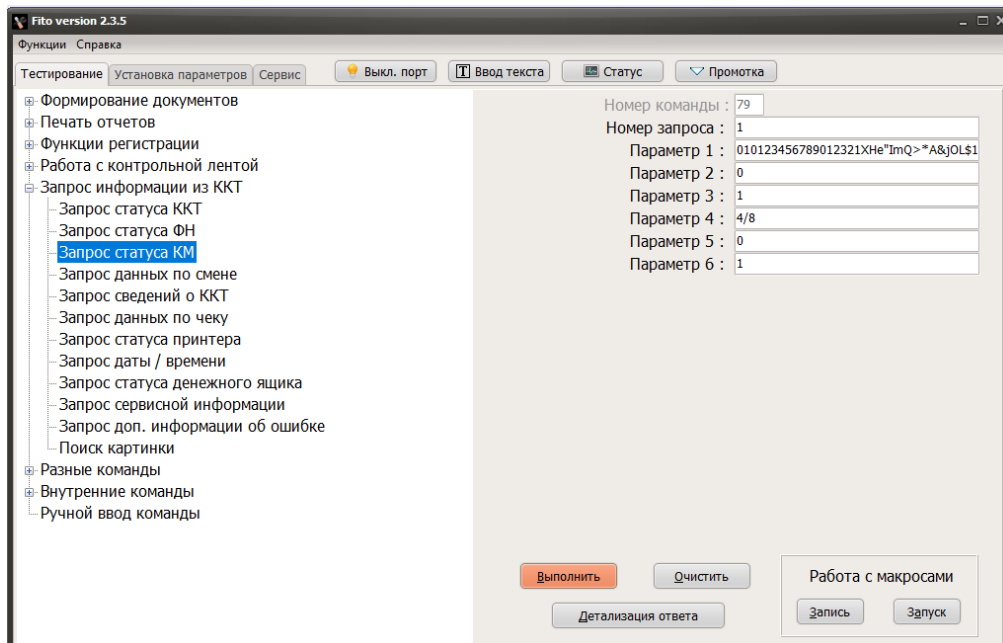

Рисунок 50

3. Далее необходимо открыть документ п. 2 раздела 15.2 (рисунок 51)

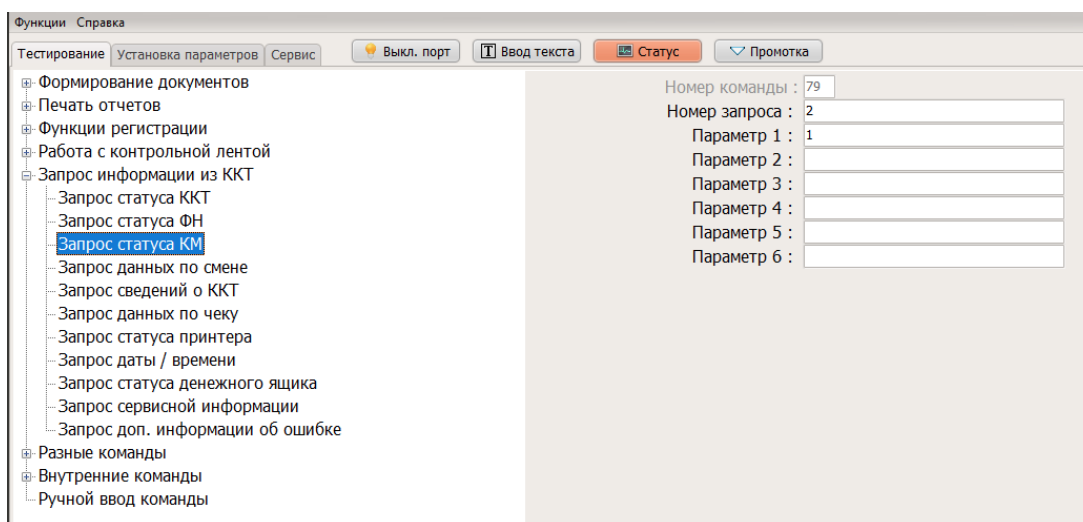

Рисунок 51

4. Далее необходимо выполнить п. 6 раздела 16.1 (рисунок 52)

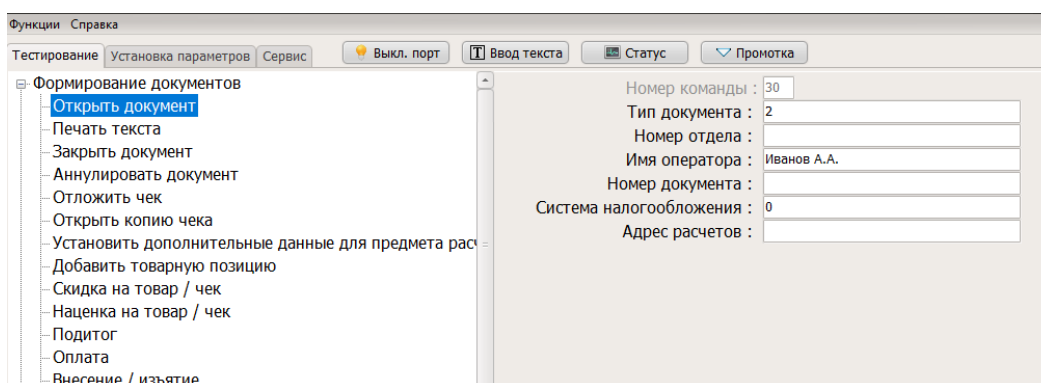

Рисунок 52

5. Далее необходимо выполнить команду «Добавить товарную позицию» (рисунок 53).

Здесь в графе «Количество» необходимо указать то же самое количество, которое было указано для первой команды п 16.1. В графе «Цена» необходимо указать цену за единицу продаваемого товара.

В этом случае, ККТ автоматически сформирует значение реквизита «цена за единицу предмета расчета с учетом скидок и наценок» (тег 1079) в соответствии со значением реквизита «дробная часть» (тег 1292) для передачи в ОФД и формирования печатной формы чека в соответствии с утвержденными ФФД.

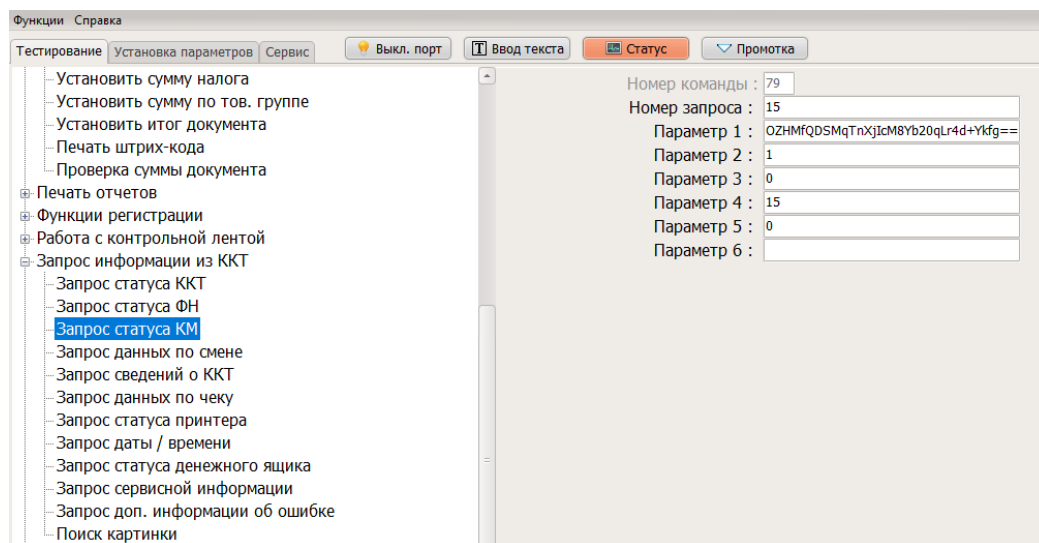

Рисунок 53

6. Далее необходимо выполнить команду «Оплата» (рисунок 54), указав полную сумму для оплаты (количество продаваемого товара в упаковке/партии * цену за единицу продаваемого товара).

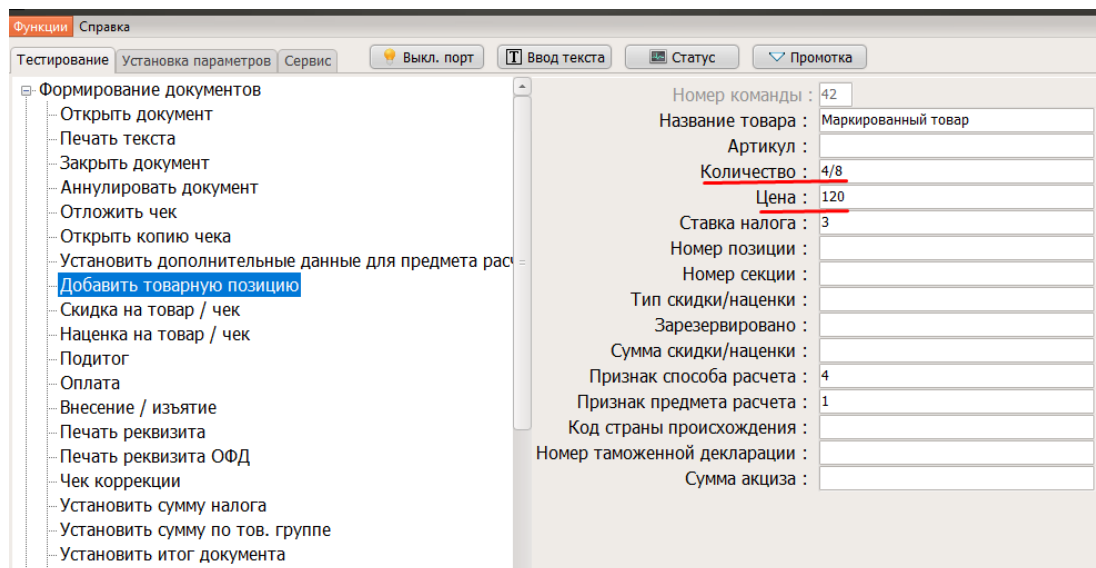

Рисунок 54

7. Далее необходимо выполнить команду «Закрывать документ» (рисунок 55)

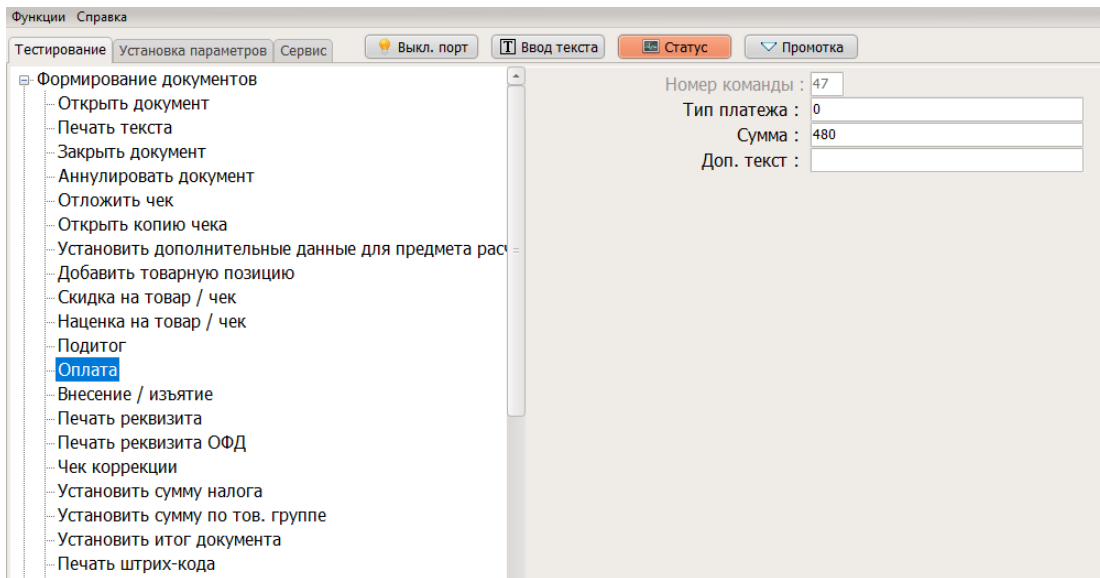

Рисунок 55

Пример обмена при формировании чека с дробным товаром, имеющим КМ:

```

->[S][P]IRI)791[69]010123456789012321XHe"ImQ>*A&jOL$1d91808B$1d92BCBr3YRDprM1AAWPKjE/RatPM7XyltEtqOTV4Y9bOtnegQLzeh1OVuOZHMfQDSMqTnXjIcM8Yb20qLr4d+Ykfg==[69]0[69]1[69]4/8[69]0[69]1[69]0[69]57
<-[S][P]79001[69]15[69]0[69]15[69]0[69]1[69]0[69]24
->[S][P]IRI*792[69]1[69]0[69]0[69]0[69]0[69]3A
<-[S][P]*79002[69]15[69]0[69]11
->[S][P]IRI+302[69]0[69]0[69]0[69]0[69]20
<-[S][P]+30000[69]2B
->[S][P]IRI,7915[69]010123456789012321XHe"ImQ>*A&jOL$1d91808B$1d92BCBr3YRDprM1AAWPKjE/RatPM7XyltEtqOTV4Y9bOtnegQLzeh1OVuOZHMfQDSMqTnXjIcM8Yb20qLr4d+Ykfg==[69]1[69]0[69]15[69]0[69]0[69]71
<-[S][P],790015[69]0[69]39
->[S][P]IRI-42Маркированный товар[69]0[69]4/8[69]120[69]3[69]0[69]0[69]0[69]0[69]4[69]1[69]0[69]0[69]0[69]5E
<-[S][P]-42000.00000[69]0[69]2A
->[S][P]IRI.470[69]480[69]0[69]0[69]3C
<-[S][P].47000[69]2E
->[S][P]IRI/311[69]0[69]0[69]0[69]0[69]0[69]0[69]0[69]0[69]01
<-[S][P]/31004[69]1.3[69]4Д 3 фП 4090903697[69]0[69]0[69]0903697[69]1[69]0[69]210421[69]155546[69]0[69]03

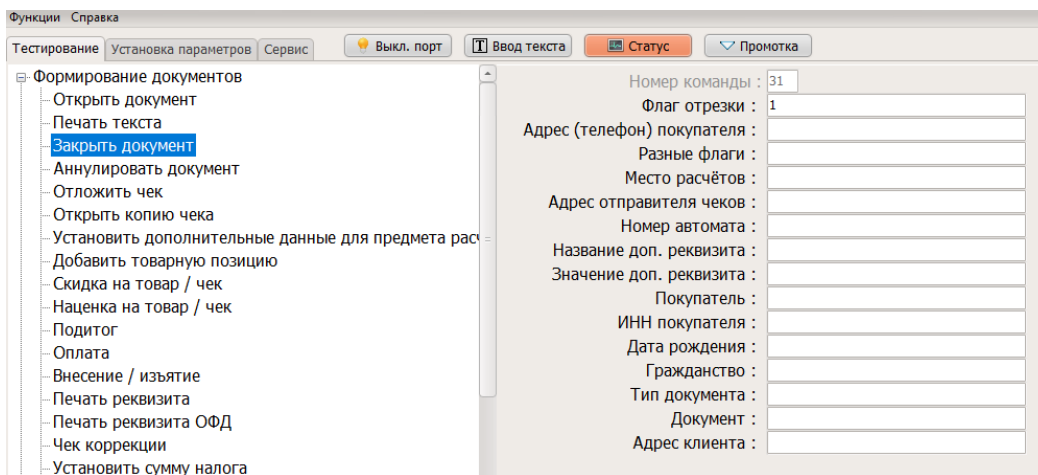
```

Чек в печатной форме:

- 1 - если нужно добавить доп. реквизиты в отчет о регистрации;
 - 2 - если нужно добавить доп. реквизиты в отчет об открытии смены;
 - 3 - если нужно добавить доп. реквизиты в отчет об закрытии смены;
 - 4 - если нужно добавить доп. реквизиты в отчет о текущем состоянии расчетов;
 - 5 - если нужно добавить доп. реквизиты в отчет об закрытии ФН.
- «Дополнительный реквизит» - строка до 32 символов;
- «Дополнительные данные» - бинарные данные до 32 байт, возможна передача данных через \$, как при передаче ктн в команде 42 «Добавить товарную позицию».

2. Далее нужно выполнить команду, соответствующую значению «Номера реквизита», который был указан ранее:

- если было указано значение «1» - выполняем команду «Сформировать отчет о регистрации», которая описана в п. 12.3;
- если было указано значение «2» - выполняем команду «Открыть смену», которая описана в п. 15.1;
- если было указано значение «3» - выполняем команду «Сформировать отчет о закрытии смены», которая описана в п. 15.7;
- если было указано значение «4» - выполняем команду «Сформировать отчет о текущем состоянии расчетов», которая описана в п. 15.4;
- если было указано значение «5» - выполняем команду «Закрытие архива ФН», которая описана в п/п.1 п. 15.7.

17.2 Установка дополнительных данных для предмета расчета

Команда вызывается перед командой добавления товарной позиции и устанавливает дополнительные реквизиты. Действие команды распространяется на одну товарную позицию в открытом документе.

1. Необходимо зайти в меню «Тестирование» - «Формирование документов» и выполнить команду «Установка дополнительных данных для предмета расчета» указав в графе:

- «КТН» - код товарной номенклатуры. Это поле доступно только при регистрации ККТ в режиме ФФД 1.05.

В поле «Код товарной номенклатуры» могут быть переданы управляющие символы (0x00..0x1F) в виде: \$xy, где x и y – шестнадцатеричные цифры, например \$15 соответствует значению 0x15. Количество предметов расчёта, для которого задан код товарной номенклатуры Datamatrix, должно равняться единице.

- «Доп. реквизиты» - дополнительный реквизит предмета расчёта (тег 1191);
- «Единица расчета» - единица измерения предмета расчёта (тег 1197);
- «Тип агента» - значения реквизита «признак агента по предмету расчета» (тег 1222), а именно:
- 1 - банковский платежный агент (рисунок 56);
 - 2 - банковский платежный субагент;
 - 4 - платежный агент (рисунок 57);
 - 8 - платежный субагент;
 - 16 - поверенный;
 - 32 - комиссионер;
 - 64 – агент (рисунок 58).
- «ИНН поставщика» - ИНН поставщика (тег 1226), **заполняется при указании любого типа агента;**
- «Телефон поставщика» * - каждый номер телефона должен начинаться с символа «+» и не должен превышать ограничение длины в 19 символов (включая «+») (тег 1171), **заполняется при**

указании любого типа агента;

«Наим. Поставщика» - наименование поставщика (тег 1225);

Заполняется при указании «Тип агента» - 1, 2, 4, 8

«Адрес оп/перевода» - адрес оператора перевода (тег 1005);

Заполняется при указании «Тип агента» - 1 или 2

«ИНН оп/перевода» - ИНН оператора перевода (тег 1016);

Заполняется при указании «Тип агента» - 1 или 2

«Наим-е оп/перевода» - наименование оператора перевода (тег 1026);

Заполняется при указании «Тип агента» - 1 или 2

«Телефон оп/перевода» * - каждый номер телефона должен начинаться с символа «+» и не должен превышать ограничение длины в 19 символов (включая «+») (тег 1075);

Заполняется при указании «Тип агента» - 1 или 2

«Операция пл/агента» - операция платежного агент (тег 1044);

Заполняется при указании «Тип агента» - 1 или 2

«Телефон пл/агента» * - каждый номер телефона должен начинаться с символа «+» и не должен превышать ограничение длины в 19 символов (включая «+») (тег 1073);

Заполняется при указании «Тип агента» - 1, 2, 4, 8

«Телефон оп. по пр. платежей» * - каждый номер телефона должен начинаться с символа «+» и не должен превышать ограничение длины в 19 символов (включая «+») (тег 1074);

Заполняется при указании «Тип агента» - 4 или 8

«Идентификатор ФОИВ» ** - идентификатор ФОИВ (тэг 1262);

«Дата документа основания»** - дата документа основания (тэг 1263);

«Номер документа основания» ** - номер документа основания (тэг 1264);

«Значение отраслевого реквизита» ** - значение отраслевого реквизита (тэг 1265).

* - если требуется указать несколько номеров телефона, то значения вводятся через запятую
+79112345445,+79877894225

** - данные поля включается в случае, если это предусмотрено законодательством РФ и только при регистрации ККТ в режиме ФФД 1.2.

Функции Справка

Тестирование Установка параметров Сервис Выкл. порт Ввод текста Статус Промотка

Формирование документов

- Открыть документ
- Печать текста
- Закрывать документ
- Аннулировать документ
- Отложить чек
- Открыть копию чека
- Установить дополнительные данные для предмета расчета**
- Добавить товарную позицию
- Скидка на товар / чек
- Наценка на товар / чек
- Подитог
- Оплата
- Внесение / изъятие
- Печать реквизита
- Печать реквизита ОФД
- Чек коррекции
- Установить сумму налога
- Установить сумму по тов. группе
- Установить итог документа
- Печать штрих-кода

Номер команды : 24

КТН :

Доп. реквизит :

Единица расчета :

Тип агента : 1

ИНН поставщика : 3666214226

Телефон поставщика : +79113422123

Наим. поставщика : ООО "Поставщик"

Адрес оп/перевода : г. Спб, пр. Мира 23

ИНН оп/перевода : 7645643452

Наим-е оп/перевода : ООО "Оператор"

Телефон оп/перевода : +79119234344

Операция пл/агента : платеж

Телефон пл/агента : +79119234345

Телефон оп. по пр. платежей :

Идентификатор ФОИВ :

Дата документа основания :

Номер документа основания :

Значение отраслевого реквизита :

Рисунок 56



Рисунок 57



Рисунок 58

2. Далее нужно выполнить команды «Добавить товарную позицию», «Подытог», «Оплата», «Закреть документ», как указано в пункте 15.2 с нужными реквизитами.

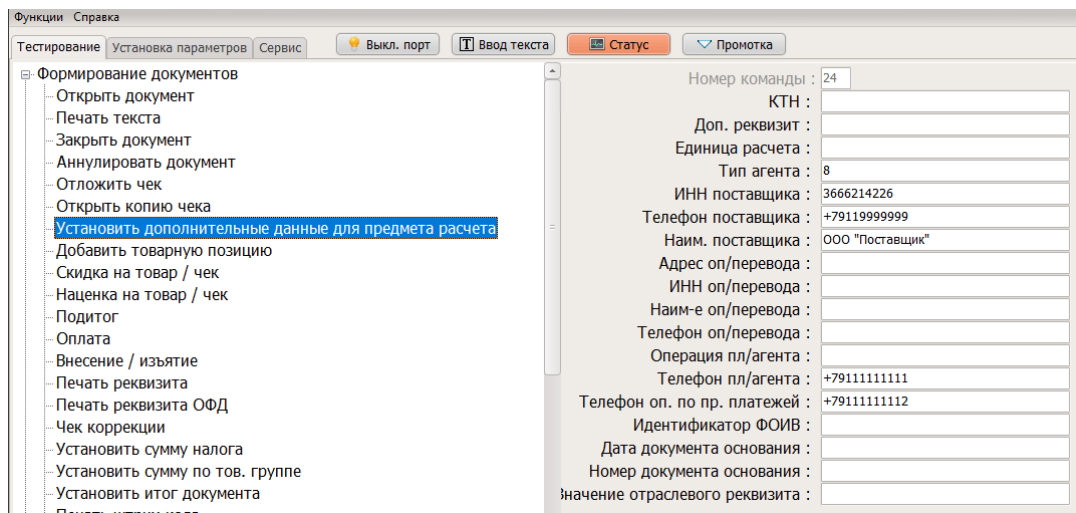
17.3 Установка дополнительных реквизитов для чека

1. С помощью данной команды (рисунок 59) могут печататься дополнительные реквизиты чека для передачи в ОФД, при открытом чеке на продажу (приход), возврат (возврат прихода). В ОФД будет отправлено только значение реквизита.
 - ❑ «Код реквизита» - указывается код реквизита, а именно:

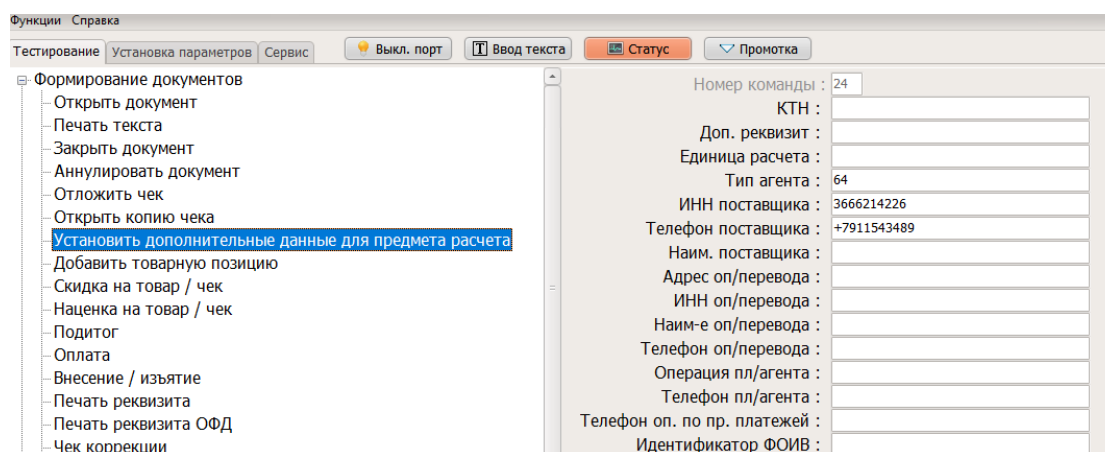
Код	Расшифровка
1005*	Адрес оператора перевода
1016*	ИНН оператора перевода
1026*	Наименование оператора перевода
1044*	Операция платежного агента
1057*	Признак агента

1073*	Телефон платежного агента
1074*	Телефон опер. по приему платежей
1075*	Телефон оператора перевода
1171*	Телефон поставщика
1192	Дополнительный реквизит чека (БСО)
1262**	Идентификатор ФОИВ (3 цифры)
1263**	Дата документа основания (ддммгггг)
1264**	Номер документа основания (до 32 символов)
1265**	Значение отраслевого реквизита (до 256 символов)
1271***	Идентификатор операции (3 цифры)
1272***	Данные операции (до 64 символов)
1273***	Дата операции (ддммгг)

* - Теги включаются только при работе ККТ в режиме ФФД 1.05

** - Теги отраслевого реквизита (включаются в случаях, установленных законодательством РФ и только при регистрации ККТ в режиме ФФД 1.2).

*** - Теги операционного реквизита (определяются ФНС РФ, включаются только при регистрации ККТ в режиме ФФД 1.2).

«Атрибут печати» - опциональный параметр, представляющий собой битовую маску:

Номер бита	Значение
0..3	0 - Шрифт 12x24 1 - Шрифт 9x17 2 - Шрифт 8x14 (реализован в VikiPrint80+ версии 665.3.0)
4	Печать двойной высоты текста
5	Печать двойной высоты текста
6	Если равен 1, то значение реквизита должно представлять собой число

«Название реквизита» - строка до 72 символов;

Если первым символом названия реквизита является символ '&', то перевод строки после печати данного реквизита не выполняется, можно на этой же строке начать печать следующего реквизита

«Значение реквизита» - строка до 256 символов.

Если при установленном бите 6 первым символом значения реквизита является '#', то атрибут рассматривается, как целое число, иначе - как денежная сумма.



Рисунок 59

Внимание! При задании признака банковского платежного агента или субагента необходимо передать реквизиты "Адрес оператора перевода" (1005), "ИНН оператора перевода" (1016), "Наименование оператора перевода" (1026), "Операция банковского платежного агента" (1044), "Телефон платежного агента" (1073), "Телефон оператора перевода" (1075) и "Телефон поставщика" (1171).

При задании признака платежного агента или субагента необходимо передать реквизиты "Телефон платежного агента" (1073), "Телефон оператора по приему платежей" (1074) и "Телефон поставщика" (1171).

При передаче тэга 1057 (признак агента) необходимо обеспечить наличие в составе документа хотя бы 1 предмета расчета поля с тэгом 1226 (ИНН поставщика). Как добавить предмет расчета с дополнительными реквизитами описано в п. 17.2

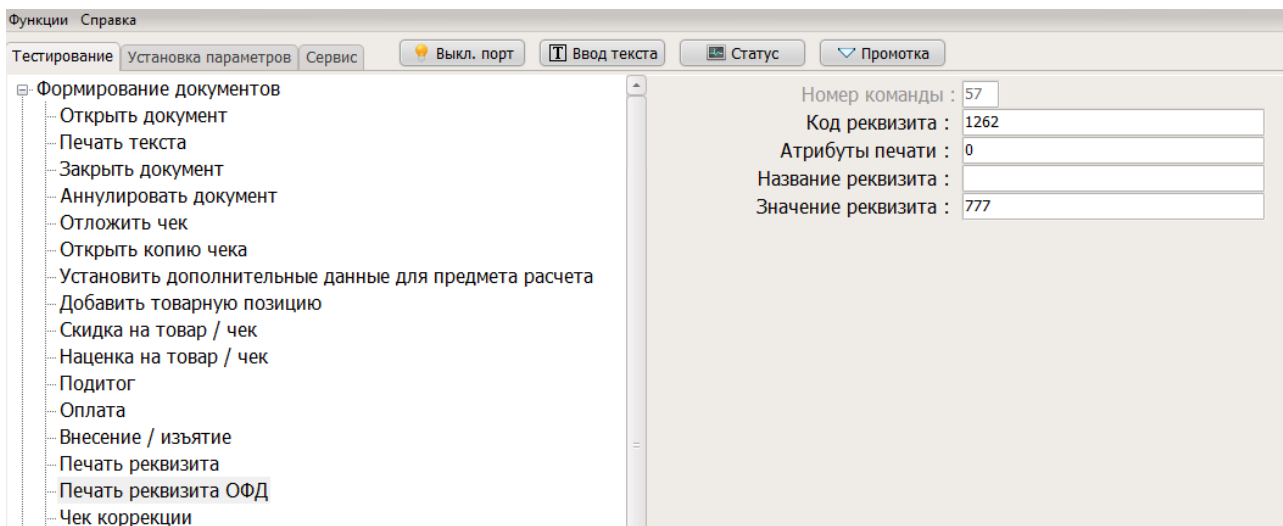
2. С помощью данной команды могут печататься дополнительные реквизиты чека, при открытом чеке на продажу (приход), возврат (возврат прихода), внесения или изъятия суммы

- «Код реквизита» - должен соответствовать одному из запрограммированных наименований реквизита в «Таблице настроек ККТ». Если значение реквизита обеспечивает однозначное его толкование, его можно распечатать без предварительно запрограммированного наименования, с кодом реквизита равным «0».
- «Атрибуты текста» - опциональный параметр, представляющий собой битовую маску.

Номер бита	Значение
0..3	0 - Шрифт 12x24 1 - Шрифт 9x17 2 - Шрифт 8x14 (реализован в VikiPrint80+ версии 665.3.0)
4	Печать двойной высоты текста
5	Печать двойной высоты текста

- Значение реквизита может состоять из 4-х строк, при этом 1-я строка значения реквизита печатается непосредственно за наименованием реквизита в одну строку. Общая длина наименования и значения реквизита составляет не более 4-х строк. Если значение реквизита состоит из одной строки и первым символом является символ '&', то перевод строки после печати

данного реквизита не выполняется, можно на этой же строке начать печать следующего реквизита

17.4 Пример использования дополнительных реквизитов чека

Чтобы добавить дополнительные реквизиты чека, на примере добавления значения тега 1057 (тип агента – банковский платежный субагент) (ККТ должна работать в режиме ФФД 1.2.).

1. Необходимо выполнить команду «Открыть документ»
2. Далее нужно выполнить команду «Установка дополнительных данных для предмета расчета» п. 17.2 с нужными реквизитами для данного типа агента*

* В фискальном документе должна быть присутствовать хотя бы 1 позиция с тегом 1226

3. Далее нужно выполнить «Добавить товарную позицию» п. 15.2
4. Далее необходимо выполнить п. 17.3 п. 1 (рисунок 60) со следующими значениями, а именно:
 - «Код реквизита» = 1057
 - «Атрибут печати» = 64 (так как значение реквизита должно быть числом)
 - «Название реквизита» = БАНК. ПЛ. СУБАГЕНТ
 - «Значение реквизита» = #2 (значение «Тип агента» п. 17.2)



Рисунок 60

5. Далее необходимо добавить теги для этого типа агента.
 - «Телефон поставщика» (тег 1171) (рисунок 61)
 - «Адрес оп/перевода» (тег 1005);
 - «ИНН оп/перевода» (тег 1016);
 - «Наим-е оп/перевода» (тег 1026) (рисунок 62);
 - «Телефон оп/перевода» (тег 1075);
 - «Операция пл/агента»(тег 1044);
 - «Телефон пл/агента» (тег 1073).



Рисунок 61

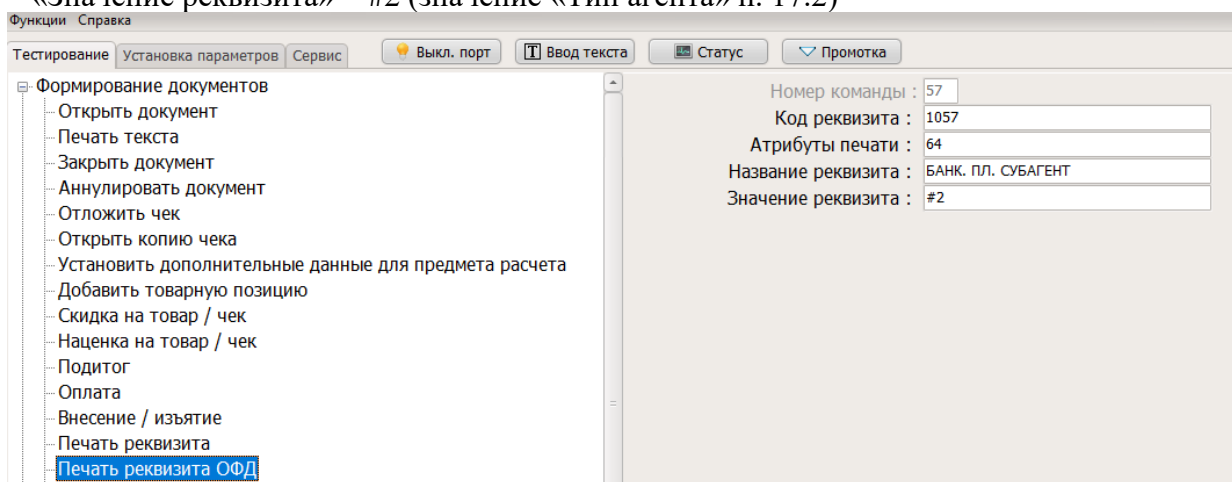

Рисунок 62

6. Далее необходимо выполнить команды «Оплата» и «Закрывать документ», как указано в п. 15.2

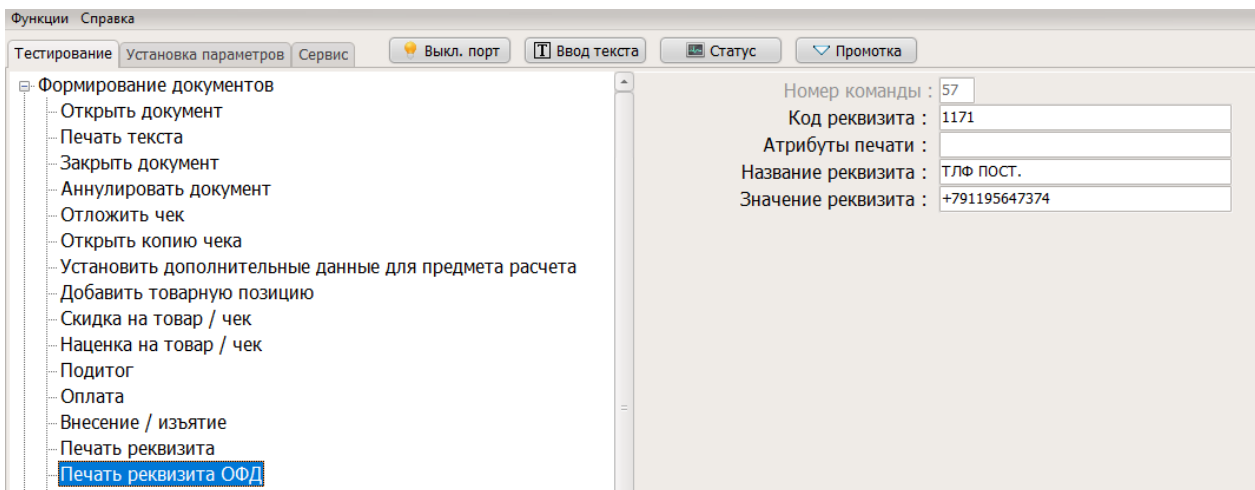
18. Выгрузка уведомлений о КМ (автономный режим)

Для выгрузки уведомлений о кодах маркировки (при работе ККТ в автономном режиме) необходимо зайти в меню «Сервис» и выбрать раздел «Работа с КМ (кодом маркировки)». Далее необходимо выбрать команду «Выгрузка уведомлений о КМ (автономный режим)» и нажать кнопку «Выполнить» (рисунок 63).

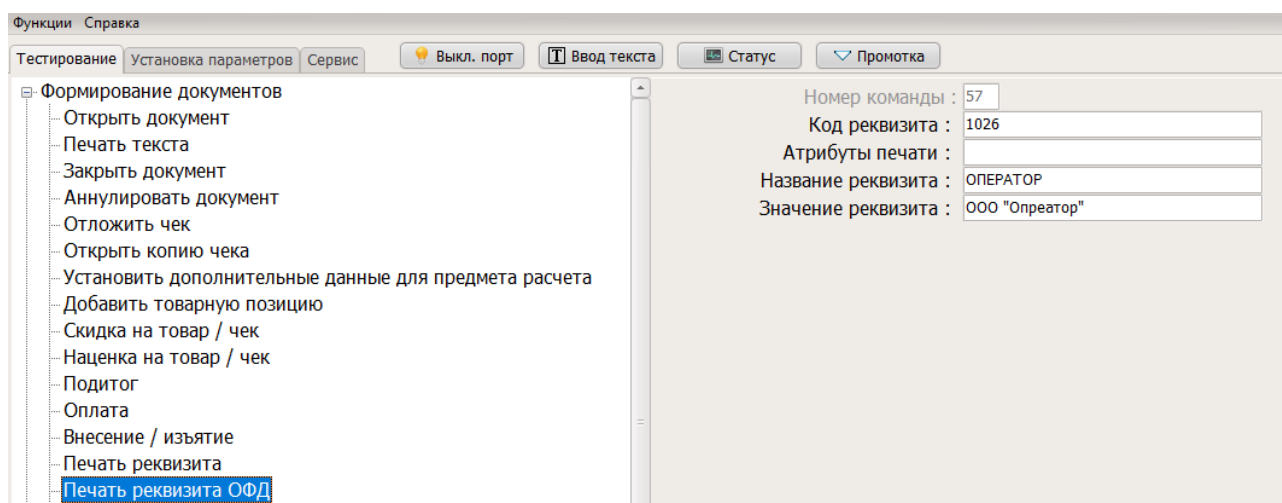
Файл сформируется в текущем каталоге (в формате AConfirm_номерфн.bin), откуда вы запускали программу fito.exe. Сформированный файл необходимо передать в систему Честный знак.



Рисунок 63

19. Обновление ключей проверки КМ

Процедура обновления ключей проверки КМ является обязательной для ККТ, работающей в режиме передачи данных и предназначенной для работы с маркированными товарами.

Обновление ключей проверки КМ происходит автоматически раз в 15 дней. При успешном обновлении ключей КМ перед открытием смены выведется соответствующая надпись «Результат обновления ключей ФН=0 (успешно)» (рисунок 64).

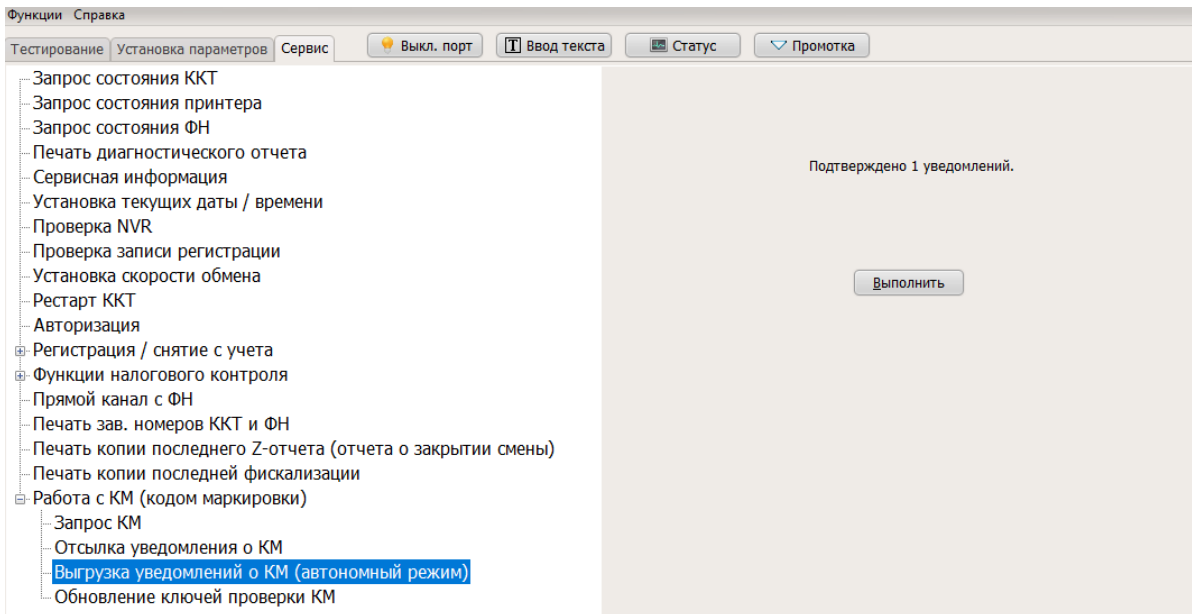
ООО "ТЕСТ"
г. СПб, пр. Мира 23

Результат обновления ключей ФН=0 (успешно)
ОТЧЕТ ОБ ОТКР. СМ.

КАССИР Иванов А.А.
ЗН ККТ 0495016244 ФН 9999078902007625
РН ККТ 000000001060960 ИНН 7802870820
МЕСТО РАСЧЕТОВ Магазин 23
ВЕР.ККТ 002 ФФД ККТ 1.2
11.05.21 16:00 СМЕНА 0003
ФД 7 ФП 3118414354

КАССА 0001

Рисунок 64

При неуспешном обновлении ключей ККТ выведет сообщение «Обновление ключей проверки не выполнено» и будет указана причина, по которой не было произведено обновление ключей проверки КМ.

Причины:

- 0x01 «Нет связи с сервером обновления»
- 0x02 «Неверное состояние ФН»
- 0x03 «Отказ ФН»
- 0x04 «Ошибка КС при обработке запроса»

0x20 «Ошибка обработки ответа»

0x23 «Ошибка сервиса обновления ключей проверки»

0x24 «Неизвестный ответ сервиса обновления ключей проверки»

0x32 «Запрещена работа с КМ»

0x33 «Неверная последовательность команд при работе КМ»

При неуспешном обновлении ключей ККТ более 60 дней, необходимо обратиться в техническую поддержку. В этом случае ККТ выведет соответствующую надпись «Обновление ключей проверки не выполнено. Обратитесь в службу технической поддержки».

20. Проверка контрольной суммы

Контрольную сумму файла можно узнать с помощью стандартных средств ОС Windows, входящих в комплект ОС.

Для этого:

1. Нажмите Меню «Пуск» (левый нижний угол) и выберите «Командная строка».
2. Выполните команду:

```
certutil -hashfile c:file MD5
```

где, c:file - путь до файла формата (диск):\путь к файлу)

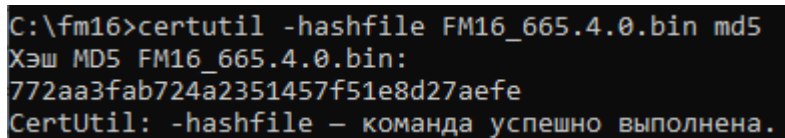

```
C:\fm16>certutil -hashfile FM16_665.4.0.bin md5
Хэш MD5 FM16_665.4.0.bin:
772aa3fab724a2351457f51e8d27aeef
CertUtil: -hashfile – команда успешно выполнена.
```

Рисунок 65

21. Условия эксплуатации ККТ

- диапазон колебаний температуры в помещении, °С..... 10–35
- влажность, %.....до 80
- экземпляр модели ККТ должен быть внесен в реестр контрольно-кассовой техники.
- экземпляр фискального накопителя должен быть внесен в реестр фискальных накопителей.

Примечание: реестр ККТ и реестр ФН размещены на сайте ФНС России.

- Следите за чистотой ККТ, не допускайте попадания пыли, влаги и жидкостей внутрь. При обработке поверхностей ПОЛНОСТЬЮ ОБЕСТОЧЬТЕ ККТ, не используйте абразивных веществ и агрессивных растворов, это может привести к повреждению механических частей.
- Не допускайте механических нагрузок, которые могут повлечь повреждение или деформацию элементов ККТ.
- Исключите возможность несанкционированного доступа третьих лиц к ККТ и ее компонентам
- Не прикасайтесь к механизмам, находящимся внутри корпуса, это может привести к их поломке.

- Термопечатающее устройство принтера следует очищать мягкой тканью, увлажнённой раствором этилового спирта. Запрещается использовать для этого твердотельные материалы! (ножницы, скребки, лезвия и т.п.)
- Для продолжительного хранения в нерабочем состоянии ККТ должна быть подвергнута консервации.
- Консервация ККТ должна производиться в закрытом помещении с климатическими условиями:
 - температура воздуха, °С не ниже 15
 - относительная влажность, %до 80

22. Условия блокировки ККТ

ККТ блокирует выполнение всех функций в случае:

- отсутствия чековой ленты – необходимо обеспечить наличие чековой ленты;
- возникновения аварийных ситуаций в ККТ, приводящих к порче печатаемого документа – необходимо обеспечить наличие чековой ленты и проверить отсутствия посторонних предметов в печатающем устройстве;
- отсутствия ФН в составе ККТ – необходимо проверить наличие ФН, надёжность соединений, при необходимости обратиться к изготовителю ККТ или в авторизованный сервисный центр;
- неисправностей в работе ККТ описанных в пункте «Проверка работоспособности ККТ» – для устранения неисправностей обратитесь к изготовителю ККТ или в авторизованный сервисный центр;
- при продолжительности смены более 24 часов – необходимо сформировать отчёт о закрытии смены;
- если промежуток времени между формированием фискального признака для отчета об открытии смены и первого кассового в этой смене или промежуток времени между формированием фискального признака для двух кассовых чеков подряд, определенный на основании сведений о моментах формирования этих фискальных документов, переданных контрольно-кассовой техникой в фискальный накопитель, отличается более чем на пять минут от этого промежутка времени, определенного по показаниям таймера фискального накопителя – необходимо проверить и установить время на ККТ и ПК, выключить ККТ и ПК, затем включить ККТ и ПК и зарегистрировать чек. В случае повторения ошибки обратитесь к изготовителю ККТ или в авторизованный сервисный центр;
- окончания срока действия ключа фискального признака ФН – необходимо заменить ФН согласно данному руководству;
- если через 30 календарных дней с момента формирования фискального признака для фискального документа не будет получено подтверждение оператора для этого фискального документа (за исключением случая применения контрольно-кассовой техники в режиме, не предусматривающем обязательной передачи фискальных документов в налоговые органы в электронной форме через оператора фискальных данных) – необходимо проверить настройки сетевого подключения, выключите ККТ и ПК, затем включите ККТ и ПК. Если настройки

сетевого подключения корректны – обратитесь в службу технической поддержки ОФД (контактные данные можно найти в договоре с оператором фискальных данных);

- при заполнении памяти ФН – необходимо заменить ФН согласно данному руководству.

23. Меры безопасности

- По требованиям безопасности ККТ соответствует: ГОСТ Р МЭК 60950-2002.
- Место установки ККТ при эксплуатации должно быть оборудовано так, чтобы исключить возможность случайного соприкосновения работников с токопроводящими устройствами.
- ККТ должна быть заземлена. Источник питания должен иметь заземление на соответствующем контакте соединительного разъёма с кабелем питания ККТ.
- Не допускайте попадания жидкости и посторонних предметов в ККТ. Попадание посторонних предметов может привести к возгоранию или поражению электрическим током.

24. Перечень возможных сообщений об ошибках на чеке диагностики

При включении питания ККТ проводит самодиагностику и в случае успешного завершения операции выводит на печать чек диагностики. Необходимо визуально убедиться в исправной работе печатающего устройства (читаемость символов, наличие всех точек при печати, отсутствие полос и затемнений), а также в отсутствии сообщения об ошибках. В случае наличия неисправностей необходимо обратиться в сервисный центр или к изготовителю ККТ.

Перечень возможных сообщений об ошибках на чеке диагностики:

1. «БАТАРЕЯ РАЗРЯЖЕНА»

Ошибка информирует о разряде батареи часов реального времени

2. «ККТ НЕ АВТОРИЗОВАНА»

Ошибка информирует об отсутствии заводского номера ККТ

3. «ОШИБКА КОНТРОЛЬНОЙ СУММЫ ОЗУ»

Ошибка информирует о сбое в программных счетчиках ККТ

4. «ОШИБКА МОДУЛЯ ФН»

Ошибка информирует о проблемах в работе ФН

5. «НЕ ЗАВЕРШЕНО ЗАКРЫТИЕ СМЕНЫ ПОВТОРИТЕ ОПЕРАЦИЮ»

Ошибка информирует о том, что была осуществлена попытка закрытия смены, которая не удалась

6. «ОШИБКА СВЯЗИ С ФН»

Ошибка информирует об отсутствии связи с ФН, установленным в ККТ

7. «ФН НЕ ЗАРЕГИСТРИРОВАН»

Ошибка информирует о том, что не выполнена операция регистрации/изменение параметров регистрации с данным установленным ФН в ККТ.

8. «ФН ЗАКРЫТ»

Ошибка информирует о том, что установленный в ККТ ФН закрыт. Необходимо установить новый ФН и выполнить процедуру изменения параметров регистрации ККТ.

9. «РАСХОЖДЕНИЕ НОМЕРОВ СМЕН В ФН И NVR»

Ошибка информирует о том, что есть расхождения в номерах смен в ФН и программных счетчиках ККТ

10. «ККТ ГОТОВА К РАБОТЕ»;

Сообщение информирует пользователя об отсутствии ошибок в работе ККТ.

Для устранения выше указанных ошибок необходимо обратиться в авторизованный сервисный центр или к изготовителю ККТ.

25. Проверка исправности ККТ

Для проверки исправности модели ККТ необходимо войти в меню «Сервис» - «Печать диагностического отчёта» - нажать «Выполнить».

На диагностическом отчёте необходимо обратить внимание на:

- программируемые заголовки;
- заводской номер ККТ - сравнить его значение с номером на шильде;
- номер ФН - сравнить его с номером в паспорте ФН;
- версию прошивки - сравнить её значение с показателем версии прошивки, указанным в документе «Информация о версии ПО ККТ Вики Принт 57 Плюс Ф»;
- статус фатальных ошибок - показатель должен быть равен «0»;
- статус ФН;
- код последней ошибки.

26. Индикаторы состояния

На передней панели ККТ, расположены три индикатора:

- Индикатор ПИТАНИЕ - индикатор не горит, питание ККТ отсутствует;
- Индикатор БУМАГА - индикатор горит, в ККТ отсутствует бумага;
- Индикатор ОШИБКА - индикатор горит – в работе печатающего устройства ККТ возникла ошибка.
- Индикатор не горит - питание отсутствует;
- Индикатор горит постоянно синим цветом - ККТ полностью готова к работе;
- Индикатор мигает синим цветом - в состоянии ККТ есть ошибки, которые можно устранить силами кассира (окончание бумаги, открыта крышка, перегрев печатающего механизма, пониженное напряжение питания, необходимо закрыть смену и т.п.);

- Индикатор редко мигает красным - в состоянии ККТ есть ошибки, которые могут быть устранены сервисным инженером на объекте (ошибки контрольной суммы энергонезависимой памяти, ошибки фискального накопителя и т.п.);
- Индикатор горит красным - фатальная ошибка ККТ (ошибка в работе процессора, сбой системного ПО). В этом случае необходимо обратиться в сервисный центр.

27. Хранение, транспортирование и утилизация

ККТ следует хранить в помещениях при температуре от -10 до +60 °С и относительной влажности от 10% до 90 %.

ККТ в транспортной таре может транспортироваться автомобильным или железнодорожным транспортом в крытых вагонах или в контейнерах, авиационным транспортом в герметизированных отсеках.

Размещение и крепление транспортной тары, с упакованными компонентами ККТ в транспортных средствах должны обеспечивать ее устойчивое положение и не допускать перемещения во время транспортирования.

Размещение упакованных компонент ККТ не более чем в 4 ряда. При транспортировке должна быть обеспечена защита транспортной тары с упакованными компонентами ККТ от непосредственного воздействия атмосферных осадков и солнечной радиации.

При погрузке и транспортировке должны строго выполняться требования предупредительных надписей на упаковке. После транспортировки при отрицательных температурах компоненты ККТ должны быть выдержаны в нормальных климатических условиях в транспортной упаковке не менее 6 часов.

Допустимые значения климатических и механических факторов для транспортировки компонент ККТ в упаковке:

- температура окружающей средыот - 10 до + 60 °С
- относительная влажностьдо 90 % при +30 °С
- атмосферное давлениеот 84 до 107кПа (630-800мм рт. ст.)
- ударные нагрузки многократного действия с пиковым ударным ускорением 10-15g и длительностью не более 10 мс.

Перед утилизацией ККТ должна быть снята с учета в налоговых органах. После снятия с учета в налоговых органах, ККТ может быть утилизирована силами пользователя.

28. Гарантийные обязательства

Гарантийный срок на ККТ составляет 12 месяцев со дня продажи, но не более 18 месяцев с даты изготовления, при соблюдении потребителем условий эксплуатации, транспортирования и хранения.

Пользователь лишается права на гарантийное обслуживание в следующих случаях:

- по истечении срока гарантии;
- нарушения правил эксплуатации, транспортирования и хранения;

- при наличии механических и иных повреждений деталей и составных частей ККТ после ввода его в эксплуатацию;
- при проведении ремонтных работ в гарантийный период не через аккредитованные производителем сервисные центры.

Изготовитель ККТ выполняет гарантийные обязательства самостоятельно и через авторизованные изготовителем сервисные центры. Список сервисных центров размещен на сайте изготовителя ККТ.

Гарантийные обязательства изготовителя ККТ не распространяются в случае выхода из строя ФН в результате проведения некорректной настройки ККТ или ввода в ККТ неверных регистрационных данных, что привело к отказу в получении карточки регистрации ККТ в ФНС.

29. Перечень ФД

ООО "Дринкас"
г. Санкт-Петербург, пр. Чкаловский, д. 50а
КАССОВЫЙ ЧЕК (ПРИХОД)
КАССА 0001.01 КАССИР Иванов А.А.
Сигареты

500.00	x1	=500.00
НАС 20% (И+)		
ИТОГО К ОПЛАТЕ		=500.00
НАЛИЧНЫМИ		=500.00
СУММА НАС 20%		=83.33



ЗН ККТ 0493000001 ФН 9999078902007625
РН ККТ 000000001012492 ИНН 7802870820
ЧЕК 0014 ИТОГ =500.00 СНО ОСН
МЕСТО РАСЧЕТОВ Офис 6
САЙТ ФНС www.na109.ru
19.01.21 17:53 СМЕНА 0004
ФД 41 ФП 2715627843

ООО "Дринкас"
г. Санкт-Петербург, пр. Чкаловский, д. 50а
КАССОВЫЙ ЧЕК (ПРИХОД)
КАССА 0001.01 КАССИР Иванов А.А.
Сигареты

500.00	x1	=500.00
НАС 20% (И+)		
ИТОГО К ОПЛАТЕ		=500.00
НАЛИЧНЫМИ		=500.00
СУММА НАС 20%		=83.33



ЗН ККТ 0493000001 ФН 9999078902007625
РН ККТ 000000001012492 ИНН 7802870820
ЧЕК 0013 ИТОГ =500.00 СНО ОСН
МЕСТО РАСЧЕТОВ Офис 6
САЙТ ФНС www.na109.ru
19.01.21 17:50 СМЕНА 0004
КМ? ФД 40 ФП 2255971054

ООО "Дринкас"
г. Санкт-Петербург, пр. Чкаловский, д. 50а
КАССОВЫЙ ЧЕК (ПРИХОД)
КАССА 0001.01 КАССИР Иванов А.А.
Сигареты

222.00	x1/15	=222.00
НАС 20% (И+)		
ИТОГО К ОПЛАТЕ		=222.00
НАЛИЧНЫМИ		=222.00
СУММА НАС 20%		=37.00



ЗН ККТ 0493000001 ФН 9999078902007625
РН ККТ 000000001012492 ИНН 7802870820
ЧЕК 0016 ИТОГ =222.00 СНО ОСН
МЕСТО РАСЧЕТОВ Офис 6
САЙТ ФНС www.na109.ru
19.01.21 18:13 СМЕНА 0004
ФД 43 ФП 1169101821

ООО "Дринкас"
г. Санкт-Петербург, пр. Чкаловский, д. 50а
КАССОВЫЙ ЧЕК (ПРИХОД)
КАССА 0001.01 КАССИР Иванов А.А.
Сигареты

500.00	x1	=500.00
НАС 20%		
ИТОГО К ОПЛАТЕ		=500.00
НАЛИЧНЫМИ		=500.00
СУММА НАС 20%		=83.33



ЗН ККТ 0493000001 ФН 9999078902007625
РН ККТ 000000001012492 ИНН 7802870820
ЧЕК 0001 ИТОГ =500.00 СНО ОСН
МЕСТО РАСЧЕТОВ Офис 6
САЙТ ФНС www.na109.ru
19.01.21 17:20 СМЕНА 0004
ФД 28 ФП 2275634624

ООО "Дринкас"
г. Санкт-Петербург, пр. Чкаловский, д. 50а
ЧЕК КОРРЕКЦИИ (ПРИХОД)
КАССИР Иванов А.А.
ТИП КОРРЕКЦИИ САМОСТОЯТЕЛЬНО
19.01.21 43
Сигареты

222.00	x1/15	=222.00
НАС 20% (И+)		
ИТОГО К ОПЛАТЕ		=222.00
НАЛИЧНЫМИ		=222.00
СУММА НАС 20%		=37.00

ЗН ККТ 0493000001 ФН 9999078902007625
РН ККТ 000000001012492 ИНН 7802870820
ЧЕК КОР. 0017 ИТОГ =222.00 СНО ОСН
МЕСТО РАСЧЕТОВ Офис 6
19.01.21 18:15 СМЕНА 0004
ФД 44 ФП 1976122866

ООО "Дринкас"
г. Санкт-Петербург, пр. Чкаловский, д. 50а
ЧЕК КОРРЕКЦИИ (ПРИХОД)
КАССИР Иванов А.А.
ТИП КОРРЕКЦИИ САМОСТОЯТЕЛЬНО
19.01.21 28
Сигареты

500.00	x1	=500.00
НАС 20%		
ИТОГО К ОПЛАТЕ		=500.00
НАЛИЧНЫМИ		=500.00
СУММА НАС 20%		=83.33

ЗН ККТ 0493000001 ФН 9999078902007625
РН ККТ 000000001012492 ИНН 7802870820
ЧЕК КОР. 0002 ИТОГ =500.00 СНО ОСН
МЕСТО РАСЧЕТОВ Офис 6
19.01.21 17:22 СМЕНА 0004
ФД 29 ФП 3203428817

ООО "Дримкас"
г. Санкт-Петербург, пр. Чкаловский, д. 50а
КАССОВЫЙ ЧЕК (ВОЗВРАТ РАСХОДА)
КАССА 0001.01 КАССИР Иванов А.А.
Сигареты 500.00 x1 =500.00
НДС 20%
ИТОГО ВОЗВРАТ ВЫПЛАТЫ =500.00
НАЛИЧНЫМИ =500.00
СУММА НДС 20% =83.33



ЗН ККТ 0493000001 ФН 9999078902007625
РН ККТ 0000000001012492 ИНН 7802870820
ЧЕК 0005 ИТОГ =500.00 СНО ОСН
САЙТ ФНС www.nalog.ru
19.01.21 17:10 СМЕНА 0002
ФД 17 ФП 3636981241

ООО "Дримкас"
г. Санкт-Петербург, пр. Чкаловский, д. 50а
КАССОВЫЙ ЧЕК (ВОЗВРАТ ПРИХОДА)
КАССА 0001.01 КАССИР Иванов А.А.
Сигареты 500.00 x1 =500.00
НДС 20%
ИТОГО К ОПЛАТЕ =500.00
НАЛИЧНЫМИ =500.00
СУММА НДС 20% =83.33



ЗН ККТ 0493000001 ФН 9999078902007625
РН ККТ 0000000001012492 ИНН 7802870820
ЧЕК 0003 ИТОГ =500.00 СНО ОСН
САЙТ ФНС www.nalog.ru
19.01.21 17:09 СМЕНА 0002
ФД 15 ФП 2534559889

ООО "Дримкас"
г. Санкт-Петербург, пр. Чкаловский, д. 50а
КАССОВЫЙ ЧЕК (РАСХОД)
КАССА 0001.01 КАССИР Иванов А.А.
Сигареты 500.00 x1 =500.00
НДС 20%
ИТОГО К ВЫПЛАТЕ =500.00
НАЛИЧНЫМИ =500.00
СУММА НДС 20% =83.33



ЗН ККТ 0493000001 ФН 9999078902007625
РН ККТ 0000000001012492 ИНН 7802870820
ЧЕК 0004 ИТОГ =500.00 СНО ОСН
САЙТ ФНС www.nalog.ru
19.01.21 17:10 СМЕНА 0002
ФД 16 ФП 3422995574

ООО "Дримкас"
г. Санкт-Петербург, пр. Чкаловский, д. 50а
КАССОВЫЙ ЧЕК (ВОЗВРАТ ПРИХОДА)
КАССА 0001.01 КАССИР Иванов А.А.
Сигареты 500.00 x1 =500.00
НДС 20% (Н+)
ИТОГО К ОПЛАТЕ =500.00
НАЛИЧНЫМИ =500.00
СУММА НДС 20% =83.33



ЗН ККТ 0493000001 ФН 9999078902007625
РН ККТ 0000000001012492 ИНН 7802870820
ЧЕК 0019 ИТОГ =500.00 СНО ОСН
МЕСТО РАСЧЕТОВ Фанс 6
САЙТ ФНС www.nalog.ru
19.01.21 18:19 СМЕНА 0004
ФД 46 ФП 3786030581

ООО "Дримкас"
г. Санкт-Петербург, пр. Чкаловский, д. 50а
ЧЕК КОРРЕКЦИИ (РАСХОД)
КАССИР Иванов А.А.
НАЛИЧНЫМИ =1000.00
ИТОГО КОРРЕКЦИЯ =1000.00
ТИП КОРРЕКЦИИ САМОСТЯТЕЛЬНО
19.01.21 16
СУММА НДС 20% =166.67
ЗН ККТ 0493000001 ФН 9999078902007625
РН ККТ 0000000001012492 ИНН 7802870820
ЧЕК КОР. 0009 ИТОГ =1000.00 СНО ОСН
19.01.21 17:15 СМЕНА 0002
ФД 21 ФП 3315060729

ООО "Дримкас"
г. Санкт-Петербург, пр. Чкаловский, д. 50а
ЧЕК КОРРЕКЦИИ (ВОЗВРАТ ПРИХОДА)
КАССИР Иванов А.А.
ТИП КОРРЕКЦИИ ПО ПРЕДПИСАНИЮ
19.01.21 46
Сигареты 500.00 x1 =500.00
НДС 20% (Н+)
ИТОГО К ОПЛАТЕ =500.00
НАЛИЧНЫМИ =500.00
СУММА НДС 20% =83.33
ЗН ККТ 0493000001 ФН 9999078902007625
РН ККТ 0000000001012492 ИНН 7802870820
ЧЕК КОР. 0020 ИТОГ =500.00 СНО ОСН
МЕСТО РАСЧЕТОВ Фанс 6
19.01.21 18:20 СМЕНА 0004
ФД 47 ФП 2109341115

ООО "Дринкас"
г. Санкт-Петербург, пр. Чкаловский, д. 50а
ОТЧ. О ЗАКР. СМ.

КАССИР Иванов А.А.
НЕПЕРЕДАВАННХ ФА 0
ЗН ККТ 0493000001 ФН 9999078902007625
РН ККТ 000000001012492 ИНН 7802870820
19.01.21 17:16 СМЕНА 0002
МЕСТО РАСЧЕТОВ Офис 6
ЧЕКОВ ЗА СМЕНУ 9
ФА ЗА СМЕНУ 11
ФА 22 ФП 2168106517

КАССА 0001

СУММА РАСЧЕТОВ ЗА СМЕНУ		
НАЛИЧНЫМИ	*3	=500.00
НА НАЧАЛО В КАССЕ		=500.00
ПРИХОД	*2	=1000.00
ВОЗВРАТ ПРИХОДА	*1	=500.00
ВНЕСЕНИЕ	*0	=0.00
ИЗЪЯТИЕ	*0	=0.00
СУММА В КАССЕ		=1000.00
КОРРЕКЦИЯ	*4	=4000.00
ЭЛЕКТРОННЫМИ	*0	=0.00
ПРИХОД	*0	=0.00
ВОЗВРАТ ПРИХОДА	*0	=0.00
КОРРЕКЦИЯ	*4	=0.00
ПРЕДВАРИТЕЛЬНАЯ ОПЛАТА (АВАНС)	*0	=0.00
ПРИХОД	*0	=0.00
ВОЗВРАТ ПРИХОДА	*0	=0.00
ПОСЛЕДУЮЩАЯ ОПЛАТА (КРЕДИТ)	*0	=0.00
ПРИХОД	*0	=0.00
ВОЗВРАТ ПРИХОДА	*0	=0.00
ИНАЯ ФОРМА ОПЛАТЫ	*0	=0.00
ПРИХОД	*0	=0.00
ВОЗВРАТ ПРИХОДА	*0	=0.00
ИТОГО ПРИХОД		=1000.00
ИТОГО ВОЗВРАТ ПРИХОДА		=500.00
ИТОГО РЕАЛИЗАЦИЯ		=500.00

СУММА НАЛОГОВ ЗА СМЕНУ ПРИ ПРИХОДАХ
СУММА НДС 20% =166.66

СУММА НАЛОГОВ ЗА СМЕНУ ПРИ В/ПРИХОДА
СУММА НДС 20% =83.33

ОФОРМЛЕННЫЕ ЧЕКИ		
ПРИХОД	*2	=1000.00
ВОЗВРАТ ПРИХОДА	*1	=500.00
АНнулиРОВАНО	*0	=0.00
ВНЕСЕНИЕ	*0	=0.00
ИЗЪЯТИЕ	*0	=0.00
СЕРВИСНЫХ ДОК.	*4	

ООО "Дринкас"
г. Санкт-Петербург, пр. Чкаловский, д. 50а

ООО "Ронашка"
г. Санкт-Петербург, пр. Чкаловский, д. 50а
ОТЧЕТ О ПЕРЕРЕГ.

КАССИР Иванов А.А.
ЗН ККТ 0493000001 ФН 9999078902007625
РН ККТ 000000001012492 ИНН 7802870820
ИЗМ. СВЕД. О ККТ ИЗМЕНЕНИЕ РЕКВИЗИТОВ
САЙТ ФНС www.na103.ru
ЭП. АДР. ОТПРАВИТЕЛЯ test@test.ru
ККТ ДЛЯ УСЛУГ, ПОДАКЦИЗНЫЕ ТОВАРИ
СНО ОСН
МЕСТО РАСЧЕТОВ Магазин 24 часа
ИНН ФАД 7704211201
ФАД Таксон ФАД
ВЕР.ККТ 002 ФАД ККТ 1.05 ФАД ФН 1.2
19.01.21 15:56
ФА 3 ФП 0106437244

ООО "Дринкас"
г. Санкт-Петербург, пр. Чкаловский, д. 50а

КАССОВЫЙ ЧЕК (ПРИХОД)
КАССА 0001.01 КАССИР Иванов А.А.

Сигареты 500.00 *1 =500.00
НАДС 20%
ИТОГО К ОПЛАТЕ =500.00
НАЛИЧНЫМИ =500.00
СУММА НАДС 20% =83.33



ЗН ККТ 0493000001 ФН 9999078902007625
РН ККТ 000000001012492 ИНН 7802870820
ЧЕК 0002 ИТОГ =500.00 СНО ОСН
САЙТ ФНС www.na103.ru
19.01.21 17:09 СМЕНА 0002
ФА 14 ФП 1493701946

ООО "Дринкас"
г. Санкт-Петербург, пр. Чкаловский, д. 50а
ЧЕК КОРРЕКЦИИ (ПРИХОД)

КАССИР Иванов А.А.
НАЛИЧНЫМИ =1000.00
ИТОГО КОРРЕКЦИЯ =1000.00
ТИП КОРРЕКЦИИ САМОСТОЯТЕЛЬНО
19.01.21 14
СУММА НАДС 20% =166.67
ЗН ККТ 0493000001 ФН 9999078902007625
РН ККТ 000000001012492 ИНН 7802870820
ЧЕК КОР. 0006 ИТОГ =1000.00 СНО ОСН
19.01.21 17:11 СМЕНА 0002
ФА 18 ФП 3354630379

ООО "Дринкас"
г. Санкт-Петербург, пр. Чкаловский, д. 50а
ОТЧЕТ ОБ ОТКР. СМ.

КАССИР Иванов А.А.
ЗН ККТ 0493000001 ФН 9999078902007625
РН ККТ 000000001012492 ИНН 7802870820
МЕСТО РАСЧЕТОВ Офис 6
ВЕР.ККТ 002 ФАД ККТ 1.2
19.01.21 16:54 СМЕНА 0001
ФА 2 ФП 2898010672

КАССА 0001

ООО "Дримкас"
г. Санкт-Петербург, пр. Чкаловский, д. 50а
ОТЧЕТ О РЕГ.
КАССИР Иванов А.А.
ЗН ККТ 0493000001 ФН 9999078902007625
РН ККТ 000000001012492 ИНН 7802870820
САЙТ ФНС www.nalog.ru
ЭЛ. АДР. ОТПРАВИТЕЛЯ test@test.ru
ККТ ДЛЯ УСЛУГ, ПОДАКЦИЗНЫЕ ТОВАРЫ
СНО ОСН
МЕСТО РАСЧЕТОВ Офис 6
ИНН Офд 7704211201
Офд Такском Офд
ВЕР.ККТ 002 Фод ККТ 1.05 Фод ФН 1.2
19.01.21 15:54
Фд 1 ФП 1873675003

ООО "Дримкас"
г. Санкт-Петербург, пр. Чкаловский, д. 50а

ООО "Дримкас"
г. Санкт-Петербург, пр. Чкаловский, д. 50а
ОТЧЕТ О ПЕРЕРЕГ.
КАССИР Иванов А.А.
ЗН ККТ 0493000001 ФН 9999078902007625
РН ККТ 000000001012492 ИНН 7802870820
ИЗМ.СВЕД.О ККТ ЗАМЕНА Офд
САЙТ ФНС www.nalog.ru
ЭЛ. АДР. ОТПРАВИТЕЛЯ test@test.ru
ККТ ДЛЯ УСЛУГ
СНО ОСН
МЕСТО РАСЧЕТОВ Офис 6
ИНН Офд 7802870820
Офд Дримкас Офд
ВЕР.ККТ 002 Фод ККТ 1.05 Фод ФН 1.2
19.01.21 16:42
Фд 2 ФП 3979450552

ООО "Дримкас"
г. Санкт-Петербург, пр. Чкаловский, д. 50а

ООО "Дримкас"
г. Санкт-Петербург, пр. Чкаловский, д. 50а
ОТЧЕТ О ПЕРЕРЕГ.
КАССИР Иванов А.А.
ЗН ККТ 0493000001 ФН 9999078902007625
РН ККТ 000000001012492 ИНН 7802870820
ИЗМ.СВЕД.О ККТ ИЗМЕНЕНИЕ НАСТРОЕК ККТ
САЙТ ФНС www.nalog.ru
ЭЛ. АДР. ОТПРАВИТЕЛЯ test@test.ru
ККТ ДЛЯ УСЛУГ, ПОДАКЦИЗНЫЕ ТОВАРЫ
СНО ОСН
МЕСТО РАСЧЕТОВ Магазины 24 часа
ИНН Офд 7704211201
Офд Такском Офд
ВЕР.ККТ 002 Фод ККТ 1.05 Фод ФН 1.2
19.01.21 15:55
Фд 2 ФП 1698963554

ООО "Дримкас"
г. Санкт-Петербург, пр. Чкаловский, д. 50а

ОТЧ. О ЗАКР. ФН
КАССИР Иванов А.А.
ЗН ККТ 0493000001 ФН 9999078902007625
РН ККТ 000000001012492 ИНН 7802870820
МЕСТО РАСЧЕТОВ Офис 6
19.01.21 16:51 СМЕНА 0000
Фд 2 ФП 0158960286

ООО "Дримкас"
г. Санкт-Петербург, пр. Чкаловский, д. 50а

ООО "Дримкас"
г. Санкт-Петербург, пр. Чкаловский, д. 50а
ОТЧЕТ О ПЕРЕРЕГ.

КАССИР Иванов А.А.
ЗН ККТ 0493000001 ФН 9999078902007625
РН ККТ 000000001012492 ИНН 7802870820
ИЗМ.СВЕД.О ККТ
22
САЙТ ФНС www.nalog.ru
ЭЛ. АДР. ОТПРАВИТЕЛЯ test@test.ru
ККТ ДЛЯ УСЛУГ, ПОДАКЦИЗНЫЕ ТОВАРЫ, ИМГ
СНО ФН, УСН дохода
МЕСТО РАСЧЕТОВ Офис 6
ИНН Офд 7704211201
Офд Такском Офд
ВЕР.ККТ 002 Фод ККТ 1.2 Фод ФН 1.2
СЧЕТЧИКИ ИТОГОВ ФН

ВСЕГО ЧЕКОВ	17
КОЛ.ЧЕКОВ ПРИХ.	10
СУММА ПРИХ. ВСЕГО	=6500.00
ОШИБКА ФН: НЕКОРРЕКТНАЯ СУММА	
ОБОРОТ БЕЗ НДС ПРИХ.	=6500.00
КОЛ.ЧЕКОВ РАСХ.	3
СУММА РАСХ. ВСЕГО	=2000.00
ОШИБКА ФН: НЕКОРРЕКТНАЯ СУММА	
ОБОРОТ БЕЗ НДС РАСХ.	=2000.00
КОЛ.ЧЕКОВ ВОЗВР. ПРИХ.	2
СУММА ВОЗВР. ПРИХ. ВСЕГО	=1000.00
ОШИБКА ФН: НЕКОРРЕКТНАЯ СУММА	
ОБОРОТ БЕЗ НДС ВОЗВР. ПРИХ.	=1000.00
КОЛ.ЧЕКОВ ВОЗВР. РАСХ.	2
СУММА ВОЗВР. РАСХ. ВСЕГО	=1000.00
ОШИБКА ФН: НЕКОРРЕКТНАЯ СУММА	
ОБОРОТ БЕЗ НДС ВОЗВР. РАСХ.	=1000.00
ЧЕКОВ КОРРЕКЦИИ	7
КОЛ.КОРР. ПРИХ.	6
СУММА ПРИХ. ВСЕГО	=4500.00
КОЛ.КОРР. РАСХ.	1
СУММА РАСХ. ВСЕГО	=1000.00
РЕСУРС КЛИЧЕН 410	
19.01.21 17:16	
Фд 23 ФП 2091038035	

ООО "Дримкас"
г. Санкт-Петербург, пр. Чкаловский, д. 50а
ОТЧЕТ О ПЕРЕРЕГ.

КАССИР Иванов А.А.
ЗН ККТ 0493000001 ФН 9999078902007625
РН ККТ 000000001012492 ИНН 7802870820
ИЗМ.СВЕД.О ККТ ЗАМЕНА ФН
САЙТ ФНС www.nalog.ru
ЭЛ. АДР. ОТПРАВИТЕЛЯ test@test.ru
ККТ ДЛЯ УСЛУГ, ПОДАКЦИЗНЫЕ ТОВАРЫ, ИМГ
СНО ОСН, УСН дохода
МЕСТО РАСЧЕТОВ Офис 6
ИНН Офд 7704211201
Офд Такском Офд
ВЕР.ККТ 002 Фод ККТ 1.05 Фод ФН 1.2
19.01.21 16:53
Фд 1 ФП 1030261301