



Принтер для печати штрих кодов

серии D2

D2-250 / D2-350

Руководство пользователя



<http://www.argox.com>

service@argox.com

V1.1-11-12-2017

FCC ID

При эксплуатации в жилых помещениях данное устройство может стать источником радиопомех, в виду чего, пользователь обязан принять все необходимые меры для устранения неполадок.

Предупреждение FCC

Данное оборудование было протестировано и признано соответствующим ограничениям для цифровых устройств класса А согласно части 15 правил Федеральной комиссии связи (FCC). Эти ограничения разработаны для обеспечения надлежащей защиты от вредного воздействия при эксплуатации оборудования в помещениях. Данное оборудование генерирует, использует и может излучать радиочастотную энергию и, если оно установлено и используется не в соответствии с инструкциями, может создавать помехи для радиосвязи, в следствии чего, пользователь будет обязан принять все необходимые меры по устранению неполадок за свой счёт.

Подтверждение соответствия дополнительного радиочастотного модуля стандартам FCC

Данное устройство соответствует установленным нормативам предельного воздействия радиочастотного излучения для неконтролируемой среды.

Антенна данного устройства должна быть установлена на расстоянии минимум 20 см от людей и не должна совмещаться или взаимодействовать с другими антеннами и трансмиттерами.

Беспроводное соединение Bluetooth

Заявление о соответствии

Данное устройство было сертифицировано на соответствие установленным требованиям для радиочастотных приборов в вашей стране или региона. Для пролонгация действия сертификата, следуйте следующим правилам:

- Не разбирайте и не модифицируйте устройство
- Не отклеивайте наклейку сертификации (печать с серийным номером)

Использование этого устройства вблизи микроволновых и\или других беспроводных устройств, или в местах со статическим электричеством или радиопомехами может сократить дистанцию соединения, или же совсем его заблокировать.

ПРЕДУПРЕЖДЕНИЕ

Любые изменения или модификации, не одобренные стороной, ответственной за соответствие продукции стандартам производителя, могут привести к лишению пользователя прав на эксплуатацию данного оборудования.

(Только для США)

Отказ от обязательств

Argox Information Co., Ltd предпринимает все шаги, чтобы гарантировать, что опубликованные компанией инструкции по эксплуатации и руководства пользователя содержали достоверную информацию. Однако, существует вероятность незначительных погрешностей. Argox Information Co., Ltd оставляет за собой право исправлять любые ошибки такого вида и не несет никакой ответственности за возможные последствия. Ни при каких условиях компания Argox Information Co., Ltd или любая иная компания, участвующая в разработке, производстве или доставке сопутствующего продукта (включая аппаратное и программное обеспечение), не несет ответственности за любой ущерб (включая, без ограничения, финансовые убытки, прерывание бизнес процессов, потерю деловой информации или иных денежных потерь), вытекающие из использования, результатов использования или невозможности использования данного продукта, даже если Argox Information Co., Ltd была предупреждена о возможности таких убытков.

Внимание

Любые изменения или модификации, не одобренные стороной, ответственной за обеспечение соответствия продукции стандартам производителя, могут привести к лишению пользователя прав на эксплуатацию данного оборудования.

Содержание

1	Введение	1
1.1	Характеристики.....	1
1.2	Распаковка принтера.....	2
1.3	Внешний вид принтера	3
1.3.1	Вид спереди	3
1.3.2	Вид сзади	4
1.3.3	Вид изнутри	5
	Светодиодные индикаторы	6
1.3.4	Индикаторы состояния принтера	6
1.3.5	Системный режим.....	9
2	Начало работы.....	10
2.1	Подключение сетевого шнура.....	10
2.2	Включение/выключение принтера.....	11
2.2.1	Включение принтера	11
2.2.2	Выключение принтера	11
2.3	Установка рулона с этикетками	13
2.3.1	Подготовка рулона с этикетками	13
2.3.2	Установка рулона с этикетками.....	14
2.3.3	Тестовая печать.....	17
2.4	Типы используемой бумаги (этикеток).....	18
2.5	Датчики.....	20
2.5.1	Передающий датчик	20
2.5.2	Отражающий сенсор.....	21
3	Работа с принтером	22
3.1	Калибровка датчиков и настройки печати этикеток	22
3.2	Автотестирование.....	23
	Дополнительные детали.....	29
3.3	Сброс настроек принтера к заводским.....	34
3.4	Связь	35
3.4.1	Интерфейсы и требования	35
3.5	Установка драйвера	37
3.5.1	Установка драйвера Plug and Play(только USB).....	38
3.5.2	Установка драйвера принтера(другие интерфейсы кроме USB)	
	43	
4	Обслуживание	49
4.1	Очистка	49

4.1.1	Печатающая головка	49
4.1.2	Отсек для рулона	50
4.1.3	Датчик.....	50
4.1.4	Опорный валик.....	51
5	Устранение неполадок.....	52
5.1	Неполадки с принтером	52
5.2	Неполадки с бумагой/этикетками	54
5.3	Другие возможные проблемы	55
6	Технические характеристики.....	57
6.1	Принтер	57
6.2	Этикетки	59
6.3	Условия эксплуатации	59
6.4	Физические размеры	60
6.5	Шрифты, штрих коды и графические характеристики	61
6.6	Bluetooth(опционально)	64
6.7	Ethernet(опционально)	64
6.8	Порты.....	65
6.8.1	USB	65
6.8.2	Ethernet (опционально)	66
6.8.3	RS-232C (опционально).....	67

1 Введение

Благодарим Вас за приобретение промышленного принтера для печати штрих кодов Argox D2 Series. В данном руководстве по эксплуатации вы найдёте информацию о том, как установить и использовать ваш принтер, загружать бумагу и устранять наиболее распространённые неполадки. Для вашего быстрого ознакомления с принтером ниже будут предоставлены иллюстрации.

1.1 Характеристики

- **Двустворчатый механизм, лёгкая загрузка:**
Серия D2 характеризуется удобным в использовании двустворчатым механизмом, который позволяет пользователю легко открывать крышку и загружать бумагу.
- **Компактный размер:**
Оборудование занимает маленькую площадь, что позволяет компактным принтерам серии D2 уместиться в узкие места и обеспечивать многообразие режимов применения.
- **Многообразие вариантов подключения**
Серия D2 оснащена встроенными USB портами типа A и типа B, а также может подключаться посредством Ethernet/RS232, Wi-Fi, и Bluetooth.

1.2 Распаковка принтера

Проверьте наличие всех описанных ниже частей:

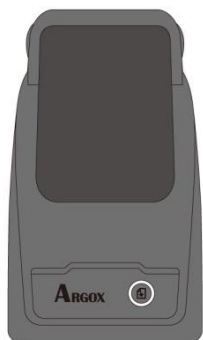

Принтер ARGOX D2

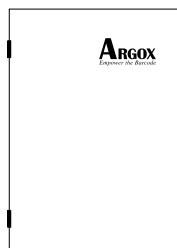

Руководство по
быстрой установке

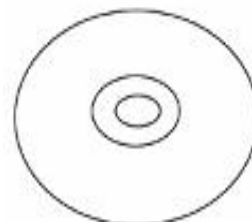

DVD

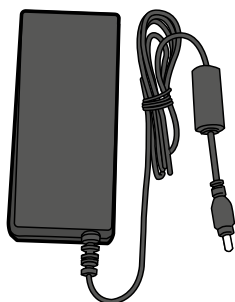

Адаптер питания



Шнур питания

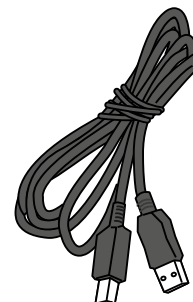

USB кабель

При получении принтера откройте коробку и проверьте всё на наличие повреждений при транспортировке. В случае обнаружения каких-либо повреждений обратитесь в транспортную компанию и предъявите ей требование. ARGOX не несёт ответственности за повреждения, причинённые во время транспортировки. Сохраните всё содержимое и части коробки для проведения инспекции транспортной компанией.



Примечание: В случае отсутствия какой-либо части свяжитесь с вашим локальным дилером.

1.3 Внешний вид принтера

1.3.1 Вид спереди

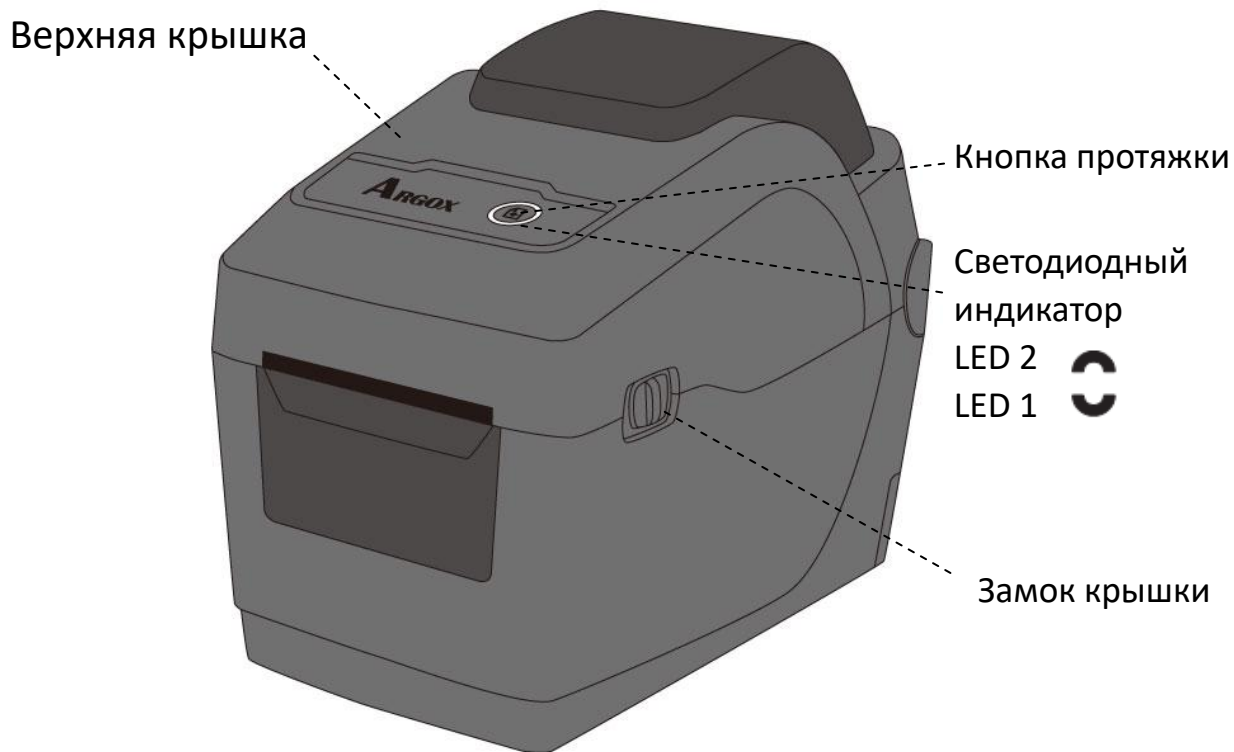

1.3.2 Вид сзади

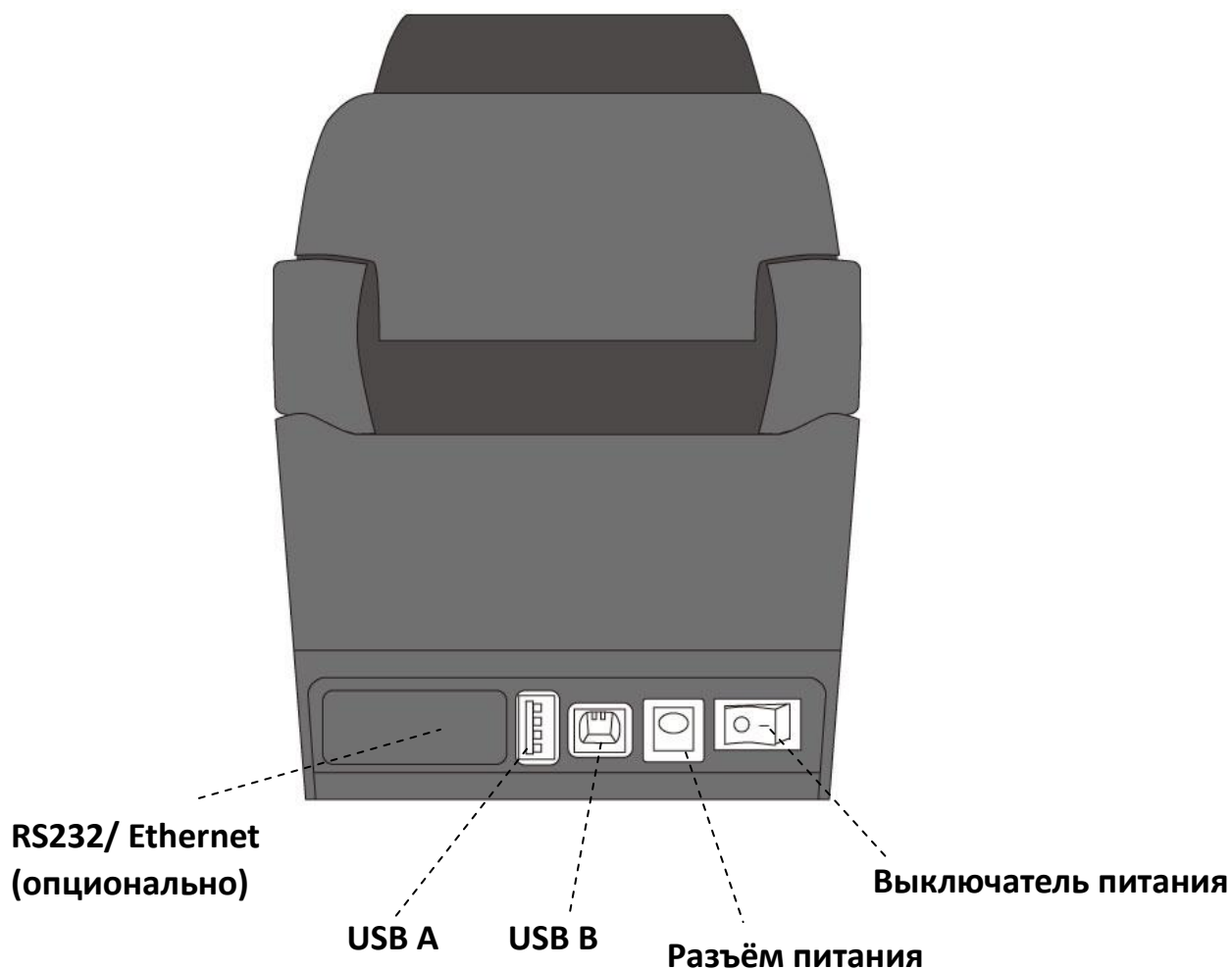

Внимание! Будьте осторожны! Во избежание травм не держите пальцы в отсеке для бумаги при открытии и закрытии верхней крышки.

1.3.3 Вид изнутри

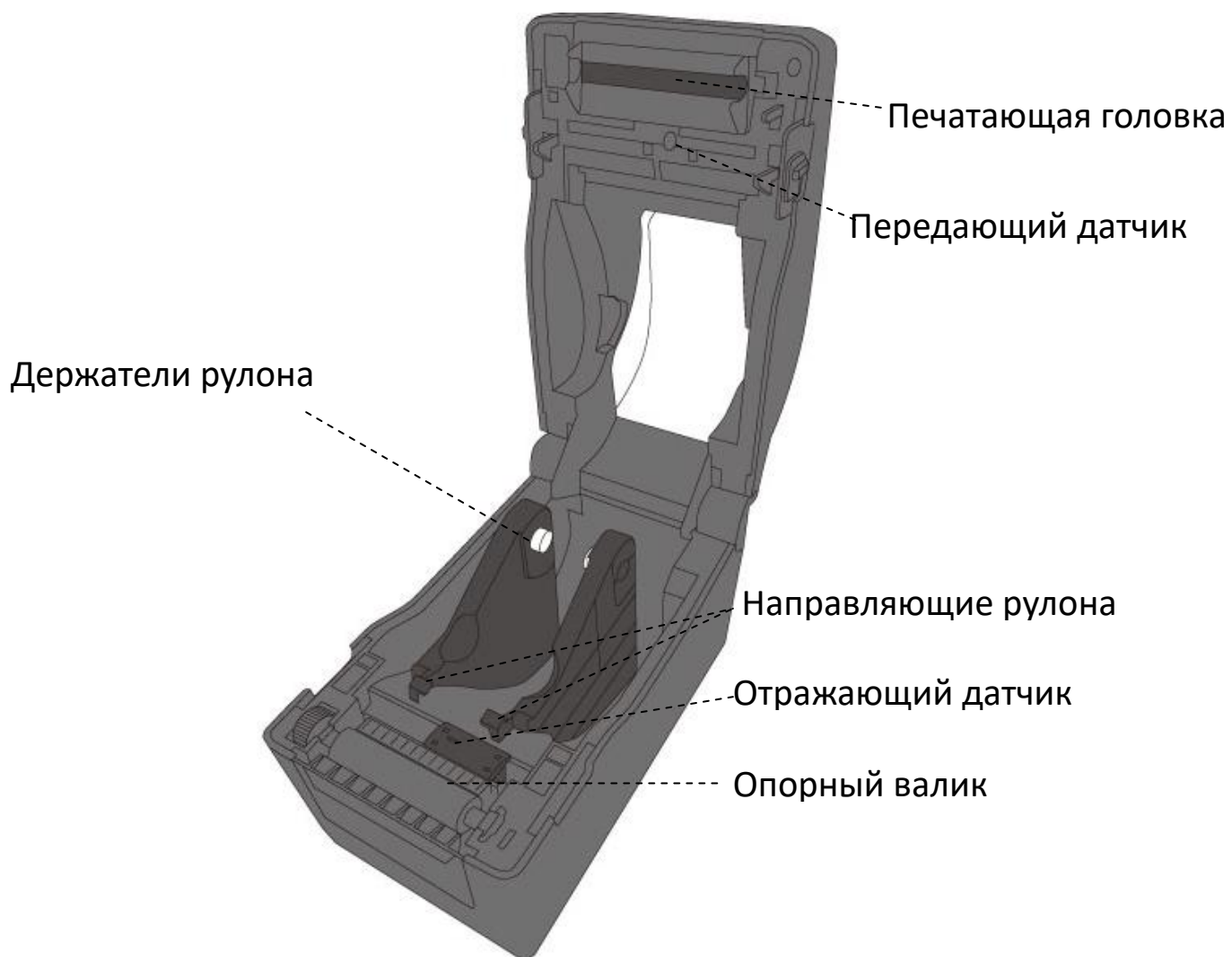

Светодиодные индикаторы



На принтере имеется 2 светодиодных индикатора, показывающих состояние 2D принтера. Верхний индикатор - LED2 и индикатор LED1, находящийся под LED2 и знаком проточки.











1.3.4 Индикаторы состояния принтера

Индикаторы состояния помогут вам определить статус принтера. В следующей таблице приведены положения мерцающих индикаторов и состояния принтера которые они обозначают.

Изображение индикатора	Скорость мерцания	Интервал мерцания
	не мерцает, всегда включен	Всегда включён
	медленно	0.8 сек
	быстро	0.2 сек

Изображение индикатора	Описание мерцающего изображения
	верхняя и нижняя части мерцают по очереди
	обе части мерцают одновременно

Вариант мерцающего индикатора	LED 2	LED 1	Описание	
	Зелёный	Зелёный	Принтер готов к печати	
	Зелёный	Зелёный	Пауза	
	Зелёный	Зелёный	Передача данных	
	Зелёный	Зелёный	Печатающая головка принтера перегрелась.	
	Зелёный	Зелёный	Принтер производит запись данных на flash или USB накопитель. Инициализация USB накопителя.	
	Жёлтый	Жёлтый	Замятие бумаги Отсутствие ролика с этикетками во время передачи данных для печати на принтер. Кончилась бумага	
	Красный	Красный	Аппаратная ошибка	<ul style="list-style-type: none"> Печатающая головка сломана. Ошибка подключения (RS-232C). Неполадки с резаком бумаги (с дополнительным резаком). Низкий заряд RTC батареи. (если в принтер встроена RTC батарея)
	Красный	Красный	Ошибка в команде	<ul style="list-style-type: none"> Невозможно сделать резервное копирование так как память не может быть прочитана. Команда была получена с нестандартного адреса.

				Текст превышает границы печати
				Печатающийся объект превышает разрешённую длину текста.
				Ошибка в команде.
	Красный	Красный	Верхняя крышка открыта	Модуль принтера открыт, когда принтер включён.
				Крышка (термопечатающая головка) открыта во время печати.
	Красный	Красный	Ошибка USB r/w	Ошибка Flash памяти на плате центрального процессора или ошибка USB памяти.
				Возникла ошибка в результате форматирования USB памяти.
				Невозможно сохранить файл из-за недостатка свободной USB памяти.

1.3.5 Системный режим

Системный режим отображается цветовыми комбинациями светодиодных индикаторов. Вы можете выбирать и использовать любую команду из списка.

Для того чтобы установить нужный системный режим и задать команду вам необходимо:

1. Выключить принтер.
2. Зажать кнопку **FEED**, и включить принтер.
3. Оба светодиодных индикатора засветятся жёлтым цветом на несколько секунд, затем зелёным цветом, и после засветятся разными цветами.
4. Когда светодиодные индикаторы покажут необходимую вам комбинацию нажмите кнопку **FEED**.
5. Нажмите кнопку **FEED** ещё раз, чтобы задать команду.

Данная таблица содержит перечень команд для вашего системного режима.

LED 2	LED 1	Команда
Красный	Зелёный	Калибровка передающего датчика (раздел 3.1)
Жёлтый	Зелёный	Калибровка отражающего сенсора (раздел 3.1)
Красный	Красный	Сброс настроек принтера к заводским (раздел 3.3)
Жёлтый	Красный	Занят
Зелёный	Красный	Отключить проверку заряда RTC батареи
Красный	Жёлтый	Занят
Зелёный	Жёлтый	Автотест и (раздел 3.2)

2 Начало работы

Данная глава описывает как установить ваш принтер.



Внимание! Не используйте ваш принтер в местах, где возможно попадание воды или любой другой жидкости на устройство.



Внимание! Не роняйте ваш принтер, не устанавливайте его в местах повышенной влажности, или в местах где возможны вибрации или тряска.

2.1 Подключение сетевого шнура

1. Убедитесь, что выключатель питания принтера находится в выключенном положении (вниз).
2. Соедините шнур питания и адаптер питания.
3. Вставьте разъем шнура питания в разъем для подключения питания на принтере.
4. Подключите другой конец шнура питания к настенной розетке.

Важно: Используйте только адаптер питания, указанный в руководстве по эксплуатации.

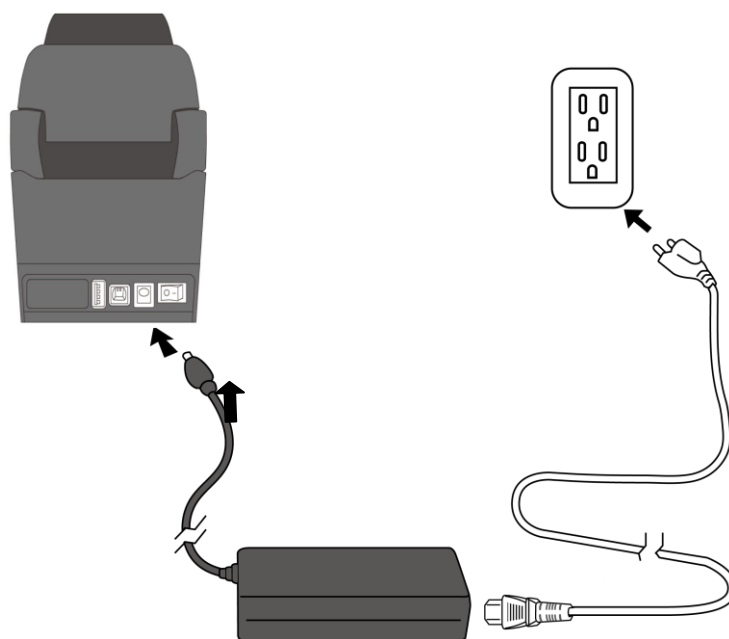



Предупреждение: Не подключайте вилку шнура питания в розетку мокрыми руками. Не используйте принтер и шнур питания в случае наличия риска попадания влаги. Это может стать причиной тяжёлых травм!

2.2 Включение/выключение принтера

При подключении вашего принтера к хосту, рекомендуем сначала включить принтер, а затем хост, и выключить хост перед выключением принтера.

2.2.1 Включение принтера

1. Для того, чтобы включить принтер, нажмите выключатель как показано ниже. Сторона “I” должна быть опущена.

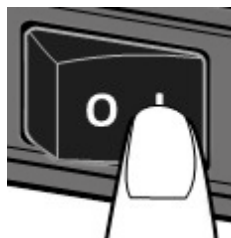

2. Оба световых индикатора загорятся жёлтыми на несколько секунд, а затем останутся зелёными.



Примечание: если перед включением принтера вы подключили к нему интернет или USB кабель, то принтеру понадобится больше времени перейти в online режим после его включения.

2.2.2 Выключение принтера

1. Перед выключением убедитесь, что светодиодные индикаторы светятся зелёным не мигая.

2. Для того, чтобы выключить принтер зажмите выключатель как показано ниже. Сторона "O" должна быть опущена.

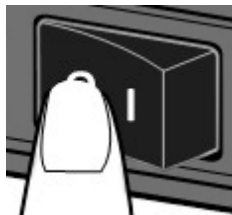

Предупреждение: не выключайте принтер во время передачи данных.

2.3 Установка рулона с этикетками

Существуют различные виды и размеры рулонов бумаги/этикеток. Устанавливайте тот, который нужен именно вам.

2.3.1 Подготовка рулона с этикетками

Рулон с этикетками на внутренней стороне и на внешней стороне заправляются в принтер одинаково. В случае если рулон запачкался в ходе транспортировки, использования или хранения, снимите верхний слой рулона. Это позволит предотвратить распространение липкости или загрязнение этикеток между печатающей головкой и опорным валиком.

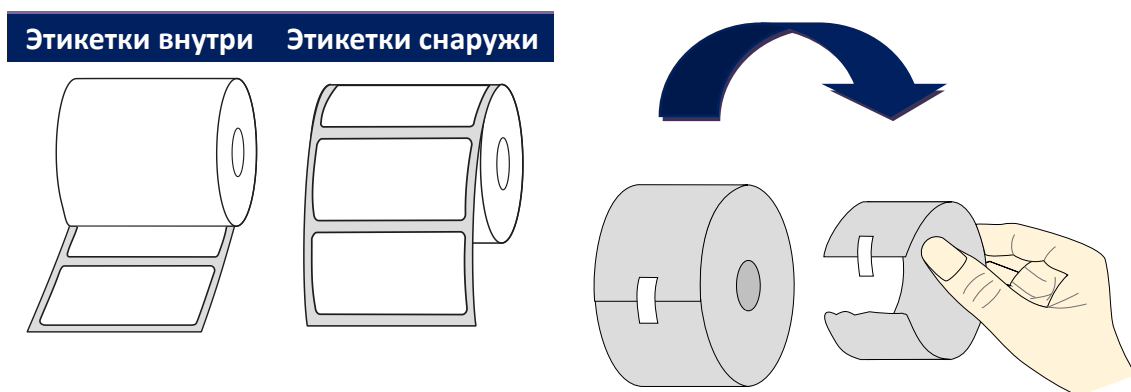

2.3.2 Установка рулона с этикетками

1. Потяните замок для того чтобы открыть верхнюю крышку принтера.



2. Потяните **держатели рулонов** в разные стороны и поместите рулон между ними. Убедитесь, что нужная для печати сторона находится сверху и рулон плотно зажат между держателями.

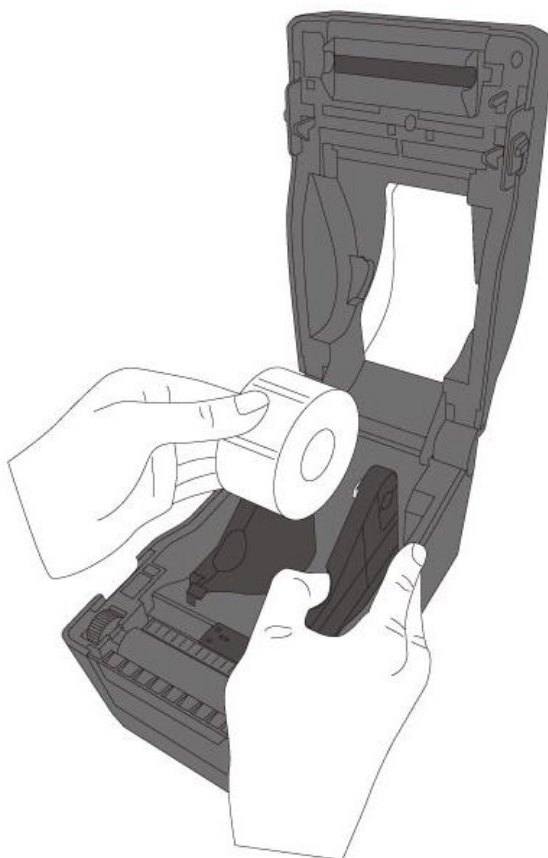

3. Протяните ленту с этикетками под **направляющими носителя** до её выхода из принтера.

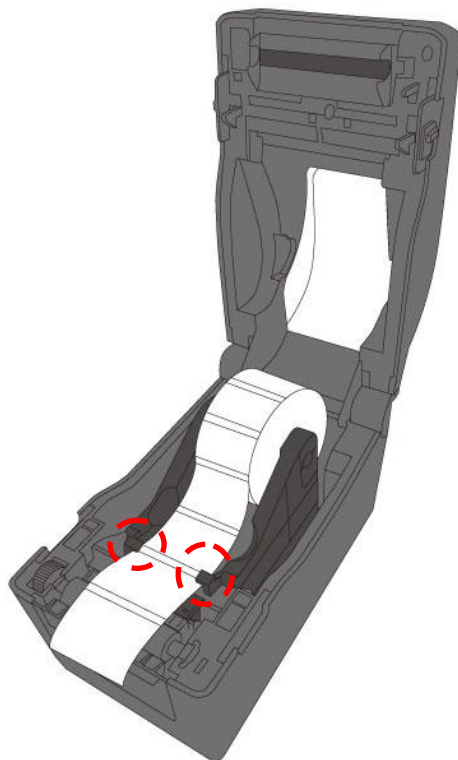

4. Закройте верхнюю крышку с обеих сторон.



Осторожное обращение

Если вы обычно используете рулон одной ширины или перфорированную бумагу, прокрутите «**колесо держателей рулона**» для того, чтобы отрегулировать ширину направляющих.

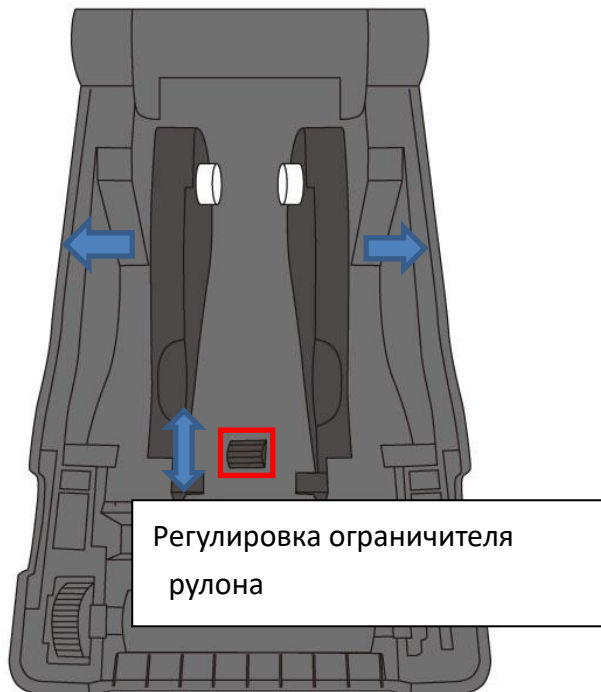

2.3.3 Тестовая печать

1. Включите принтер и нажмите кнопку **FEED** чтобы распечатать этикетку.



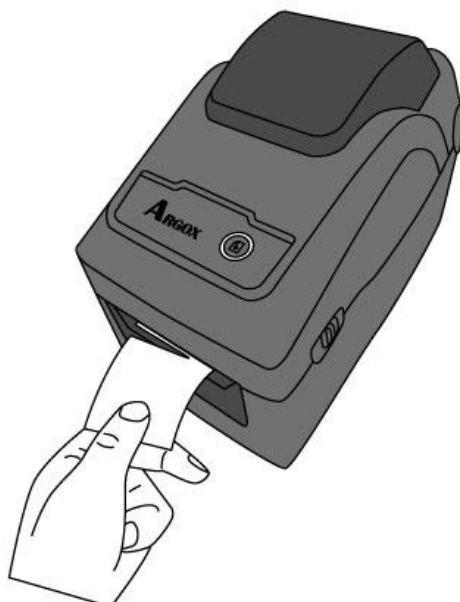

2. Потяните за этикетку и отрежьте её краем верхней крышки.

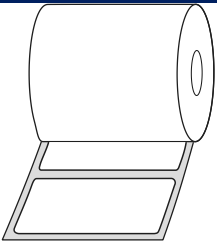
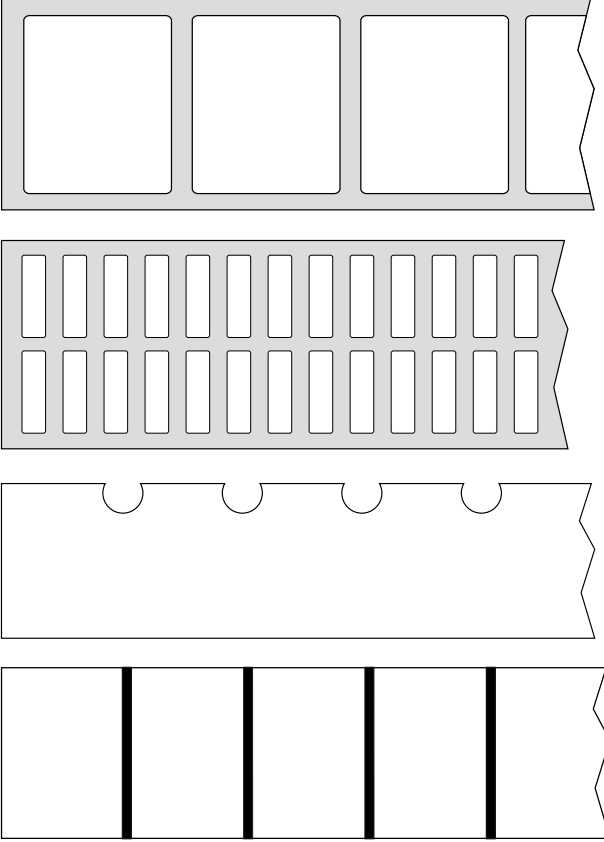

2.4 Типы используемой бумаги (этикеток)

Ваш принтер поддерживает различные виды бумаги включая рулоны с этикетками с/без разрыва, непрерывную и перфорированную бумагу. Подробнее в следующей таблице.

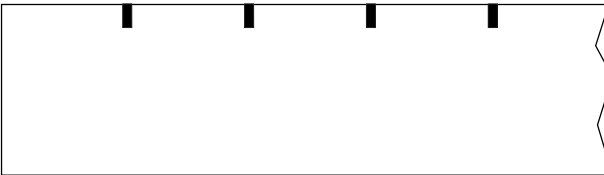
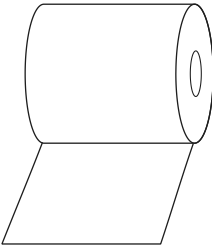
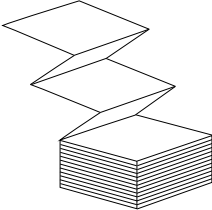
Вид рулона	Внешний вид	Описание
<p>Рулон с этикетками</p>		<p>Рулон с этикетками-стандартно применяется для печати штрих кодов. Этикетки и ярлыки изготавливаются из различных материалов, таких как бумага, ткань или открыточная бумага/картон и отделены друг от друга пробелами, дырочками, надрезами или чёрными метками. Этикетки бывают как самоклеющиеся, так и не самоклеющиеся.</p> 

Вид рулона	Внешний вид	Описание
		
<p>Непрерывная бумага</p>		<p>Рулон с бумагой не имеет пробелов, дыр, надрезов или чёрных меток. Это позволяет распечатывать данные в любом месте носителя. Резак может применяться для отделения этикеток.</p>
<p>Перфорированная бумага</p>		<p>Перфорированная бумага относится к непрерывному типу, однако может служить и в качестве рулона с отдельными этикетками так как этикетки разделены перегибами. Некоторые рулоны перфорированной бумаги также имеют чёрные метки и второй бумажный слой.</p>
<p>Этикетки-ярлык и</p>		<p>Этикетки – ярлыки обычно изготавливаются из толстой бумаги с перфорацией, которая обычно отделяет этикетки. У них нет ни липкого, ни второго бумажного слоя. На ярлыках также могут быть чёрные метки или другие деления.</p>

2.5 Датчики

D2 принтер оснащён отражающим сенсором. Он используется для выявления специальных типов бумаги.

2.5.1 Передающий датчик

Передающий датчик зафиксирован и располагается возле центральной линии со сдвигом в 6.27 мм от печатающей головки. Он служит для определения пробелов по всей длине ленты носителя.

Рулон с этикетками с одной клеевой полосой

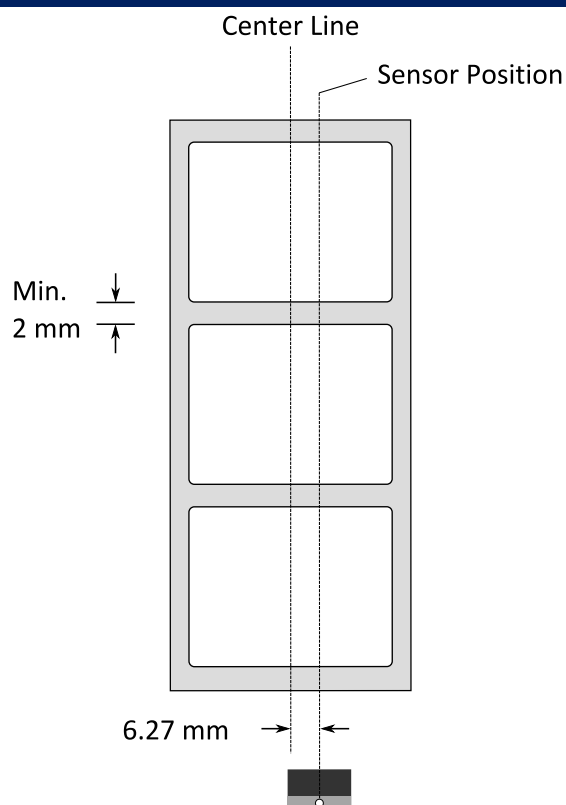

2.5.2 Отражающий сенсор

Отражающий сенсор подвижен по всей ширине ленты. Он идентифицирует пробелы, надрезы и чёрные метки, не расположенные в центральной части ленты.

**Рулон с этикетками с двумя
клеевыми полосами**

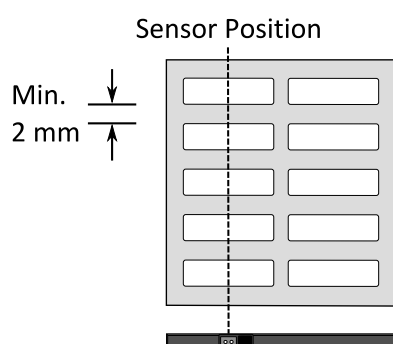

Рулон с надрезами

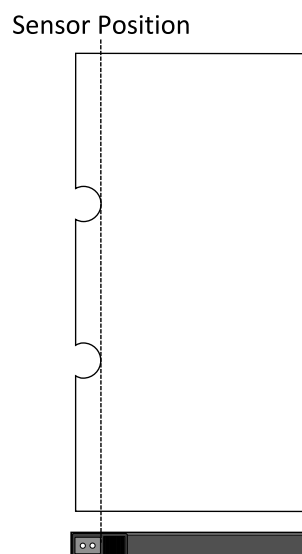

Рулон с чёрными метками

Расположите этикетки так, чтобы сторона с чёрными метками оказалась внизу и совмещена с сенсором.

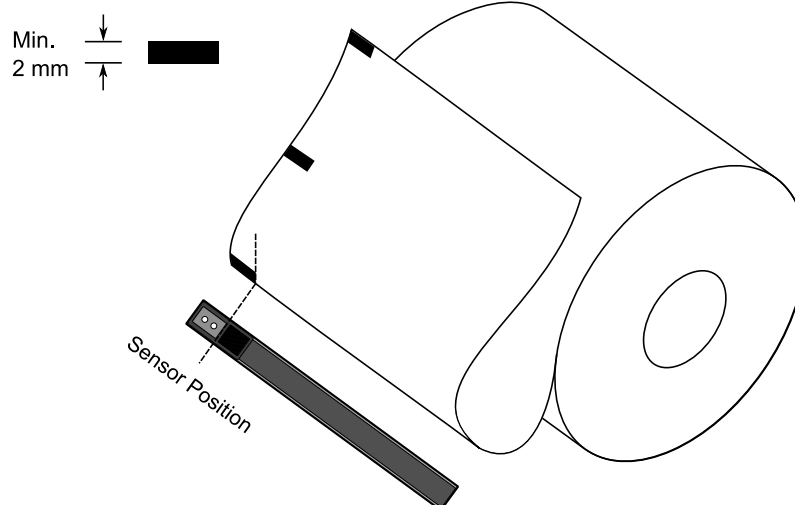

3 Работа с принтером

В этой главе вы узнаете о том, как работает ваш принтер.

3.1 Калибровка датчиков и настройки печати этикеток

Для наилучшей работы вашего принтера перед началом работы вам следует откалибровать датчики. Принтер предлагает вам откалибровать передающий датчик и отражающий сенсор. Для того чтобы это сделать, следуйте инструкции ниже:

1. Удостоверьтесь, что носитель установлен должным образом и что верхняя крышка принтера закрыта. Отключите питание принтера.
2. Зажмите кнопку **FEED** и включите принтер.
3. Оба световых индикатора должны засветиться жёлтым цветом на несколько секунд, затем зелёным цветом, затем разными цветами. Сделайте одно из предложенных действий чтобы выбрать датчик:
 - Если вы хотите откалибровать передающий датчик, нажмите кнопку **FEED** когда LED 2 загорится красным, а LED 1 – зелёным.
 - Если вы хотите откалибровать отражающий сенсор, нажмите кнопку **FEED** когда LED 2 загорится жёлтым, а LED 1 – зелёным.
4. Нажмите кнопку **FEED** снова. Калибровка завершится, когда принтер отпечатает 3-4 этикетки и остановится.

3.2 Автотестирование







Принтер может провести автотестирование, распечатав лист с указанием настроенных параметров. Это поможет вам узнать все текущие настройки принтера.

1. Выключите принтер.
2. Зажмите кнопку **FEED** и включите принтер.
3. Оба светодиодных индикатора должны засветиться жёлтым на несколько секунд, затем зелёным, затем разными цветами.
Нажмите кнопку **FEED** ещё раз, когда LED 2 загорится зелёным а LED 1 - жёлтым.
4. Нажмите кнопку **FEED** чтобы напечатать лист с указанием настроенных параметров.

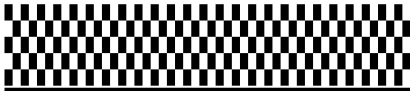
Ваш лист с указанием настроенных параметров должен выглядеть так:

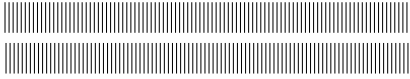
PPLZ

```

LABEL PRINTER WITH FIRMWARE
1 D2-250-V01.00 20170807 PPLZ
2 STANDARD RAM : 32M BYTES
3 AVAILABLE RAM : 3684K BYTES
4 FLASH TYPE :
  ON BOARD 16M BYTES
5 AVAILABLE FLASH :
  8324K BYTES
6 NO.OF DL SOFT FONTS(FLASH):0
7 NO.OF DL SOFT FONTS(RAM) :0
8 NO.OF DL SOFT FONTS(HOST) :0
9 H. POSITION ADJUST.: 0008
10 SEE-THRU SENSOR
11 REF: 00C1 SEE: 004B
12 RTC TIME: 1/1/0(0:4:55)
13 MAX LABEL HEIGHT: 100 INCHES
14 PRINT WIDTH: 432 DOTS
15 LAB LEN(TOP TO TOP): 79mm
16 SPEED: 5 IPS
17 ABS. DARKNESS: 16
18 TRIM. DARKNESS: 0
19 DIRECT THERMAL
20 PRINT LENGTH: 0M
21 CUT COUNT:0
22 CARET CONTROL CHAR      : <^>5EH
23 DELIMITER CONTROL CHAR : <, >2CH
24 TILDE CONTROL CHAR     : <~>7EH
25 CODE PAGE : USA1
26 MEDIA : NON-CONTINUOUS
27 CALIBRATION MODE:INTELLI
28 REPRINT AFTER ERROR : ENABLED
29 BACKFEED ENABLED
30 CUTTER DISABLED
31 PEELER DISABLED
32 CUTTER/PEELER OFFSET:
  0 <+-0.01mm>
33 PRODUCT SN: 00000000001
34 USB SN: 00000000001
35 CG ENABLED
36 EMU: AUTO
37 ot(0,0)<0.1dot,0.01mm>
38 rm(0,0)<1+ 0-,0.01mm>
39 sm(0,0)<1+ 0-,0.01mm>
40 rv(0,0,0)<0.01v><F>
41 sv(304,219,85)<0.01v><P>
42 rso(0)<0.01mm>
43 sso(0)<0.01mm>
44 ragc(134)<0.01v><P>
45 sagc(214)<0.01v><P>
46 sw:  - - 0 0 0 -
      1 2 3 4 5 6
47 FONT A. 0123ABCabc
48 FONT B. 0123ABCABC
49 FONT C. 0123ABCabc
50 FONT D. 0123ABCabc
51 FONT E. 0123ABCabc
52 FONT F. 0123ABCabc
53 FONT G.
54 FONT H. 0123ABC
55 Font CG 0123ABC
56 
57 
58 
59 
60 
61 

```

1. Version Information

Версия прошивки и дата установки.

2. Standard RAM

Отображает объём оперативной памяти (SDRAM).

3. Available RAM

Отображает объём доступной для использования оперативной памяти

4. Flash Type

Тип и объём flash памяти.

5. Available Flash

Объём доступной для использования Flash памяти.

6. No of DL soft fonts (FLASH)

Количество загруженных во Flash память шрифтов.

7. No of DL soft fonts (RAM)

Количество загруженных в оперативную память шрифтов.

8. No of DL soft fonts (HOST)

Количество загруженных в USB HOST шрифтов.

9. H. Position Adjust

Горизонтальный сдвиг положения печати.

10. Sensor Type

2 типа датчиков: отражающий и передающий

11. Label-less Calibration Value

Проверьте была ли произведена калибровка принтера без рулона.

Если нет, то значение по умолчанию - 0000.

12. RTC Time

Формат по умолчанию – месяц/день/год (час:день:секунды). Если в вашу модель принтера встроена RTC батарея, в этом пункте отображается реальное время.

13. Max Label Height

Максимальная длина этикетки которую вы можете напечатать за раз.

Для моделей разрешением 200 точек на дюйм – 100 дюймов; для моделей разрешением 300 точек на дюйм – 50 дюймов.

14. Print Width

Ширина печати в точках.

15. Lab Len (Top to Top)

Для этикеток с разрывами – длина от вершины одной этикетки до вершины следующей.

16. Speed

Единица измерения скорости печати – дюйм/сек (ips).

17. ABS. Darkness

Установленная контрастность. Чтобы определить контрастность используйте PPLZ команду ~SD .

18. Trim. Darkness

Корректировка текущей контрастности. Чтобы откорректировать контрастность используйте PPLZ команду – MD.

19. Print Method

Способ печати: термоперенос (TT) или прямая термopечать (DT). TT способ требует наличия риббона/красящей ленты, DT способ – не требует.

20. Print Length

Общая длина печати.

21. Cut Count

Подсчёт количества отрезов.

22. Caret Control Char

Управляющие символы, используемые принтером.

23. Delimiter Control Char

Управляющие символы, используемые принтером.

24. Tilde Control Char

Управляющие символы, используемые принтером.

25. Code page

Используемый набор символов.

26. Media

Используемый тип бумаги.

27. Calibration mode

Есть 2 режима калибровки Intelli Mode и Smart Mode.

Intelli Mode: загрузить бумагу, закрыть печатный модуль, нажать кнопку FEED, после чего принтер протянет 1-2 этикетки до следующего разрыва/чёрной метки перед печатью. Если кнопка FEED не нажата

принтер протянет 1-2 этикетки автоматически.

Smart Mode: Печать начинается сразу же с первой этикетки на установленную ранее длину. Перед печатью убедитесь что нижний край этикетки чётко совмещён с местом выхода этикеток из принтера .

28. Reprint After Error

В активном режиме ваш принтер перепечатывает этикетки, напечатанные некорректно в результате ошибки.

29. Backfeed Enabled/Disabled

Активация/деактивация двусторонней печати. Если двусторонняя печать активирована, принтер протягивает бумагу вперёд на установленную длину через секунду после печати, после чего затягивает бумагу обратно и начинает печать снова. Когда не двусторонняя печать деактивирована – принтер не протягивает бумагу.

30. Cutter Enabled/Disabled

Активация/деактивация резака во время печати.

31. Peeler Enabled/Disabled

Активация/деактивация пилера/отделителя во время печати.

32. Cutter/Peeler Offset

Смещение линии среза или места отрыва назад или вперёд. Значение в квадратных скобках – единица смещения.

33. Product SN

Серийный номер принтера.

34. USB SN

Серийный номер USB хоста.

35. CG Enable

Принтер может использовать шрифт True Type.

36. EMU Auto

Принтер находится в режиме автоматической эмуляции.

37. TPH and Cutter Offset

Информация для разработчиков для устранения программных ошибок.

38. Reflective Sensor Gap Calibration

Информация для разработчиков для устранения программных ошибок.

39. See-Through Sensor Gap Calibration

Информация для разработчиков для устранения программных ошибок.

40. Reflective Sensor Profile

Информация для разработчиков для устранения программных ошибок.

41. See-Through Sensor Profile

Информация для разработчиков для устранения программных ошибок.

42. Ribbon Voltage Delta

Информация для разработчиков для устранения программных ошибок.

43. Reflective Sensor Offset

Информация для разработчиков для устранения программных ошибок.

44. See-Through Sensor Offset

Информация для разработчиков для устранения программных ошибок.

45. See-Through Sensor Automatic Gain Control

Информация для разработчиков для устранения программных ошибок.

46. SW

Отображение состояния dip-переключателя

47-55. Font Image

Вы можете ссылаться на них при выборе шрифта для вашей этикетки.

56-61. TPH Test Pattern

Вы можете использовать их для выявления неисправных пинов печатающей головки.

Дополнительные детали

Если у вашего принтера есть **RS-232** модуль, ваш лист с указанием настроенных параметров будет также включать в себя следующие данные:

RS232 Protocol

Настройки RS-232C в следующем порядке: Скорость передачи данных, длина печатаемой информации, контроль чётности, стоп-бит и регулировка потока.

Если у вашего принтера есть **Ethernet** модуль, ваш лист с указанием настроенных параметров будет также включать в себя следующие данные:

IP Address

Текущий IP адрес. Значение по умолчанию - "192.168.1.1".

Subnet Mask

Маска подсети. Значение по умолчанию - "255.255.255.0."

Gateway

Основной шлюз. Значение по умолчанию - "0.0.0.0."

MAC Address

Уникальный сетевой адрес присвоенный принтеру при подключении к интернету.

DHCP

Если DHCP активен IP адрес присваивается принтеру автоматически.

DHCP Client ID

Произвольное значение, отправленное на DHCP сервер для получения IP адреса принтера.

DHCP Host Name

Имя DHCP клиента. Имя хоста может достигать 32 буквенно-цифровых знаков.

SNMP

Когда он активен, хост получает или задает параметры, зарегистрированные как SNMP.

Socket Communication

При активации, соединение хоста и принтера осуществляется через сокет.

Socket Port

Номер порта.

IPv6 Mode

Определяет, как вы получили IPv6 адрес вашего принтера. Существует 3 режима: MANUAL, DHCPv6 или AUTO.

IPv6 Type

Тип IPv6 адреса вашего принтера. Существует 4 типа: NONE, NORMAL, EUI и ANY.

IPv6 Address

Текущий IPv6 адрес.

Link Local

IPv6 адрес используемый для сетевого сегмента. Назначается автоматически.

Если у вашего принтера есть Wi-Fi модуль, ваш лист с указанием настроенных параметров будет также включать в себя следующие данные:

FW Version

Версия прошивки сетевого адаптера

Date

Дата версии прошивки сетевого адаптера.

IP Address

IP address вашего принтера. При активном DHCP отображён автоматически присвоенный IP адрес; при неактивном DHCP - отображается введенный вручную IP адрес.

Subnet mask

Текущая IPv4 маска подсети, установленная в Wi-Fi модуле.

Gateway

Основной шлюз. При активном DHCP отображает автоматически присвоенный основной шлюз, при неактивном DHCP - отображает введенный вручную основной шлюз.

Mac address

Уникальный сетевой адрес, присвоенный принтеру при подключении к интернету.

DHCP

Если DHCP активен, IP адрес вашего принтера присваивается автоматически.

DHCP Hostname

Имя DHCP клиента в WI-FI модуле.

Socket Port

Номер порта сокета в WI-FI модуле.

SSID

Идентификатор беспроводной сети. (Имя беспроводной локальной сети)

Mode

Существуют режимы ad-hoc и infrastructure. Подробнее смотрите “ Тип сети” технического руководства пользователя.

Country Code

Код страны или региона в Wi-Fi модуля.

Channel

Канал Wi-Fi .

Network Authentication

Наличие 6 режимов. Подробнее смотрите “ Сетевая аутентификация” технического руководства пользователя.

WEP

Отображает включено/не включено WEP-шифрование.

PPLA

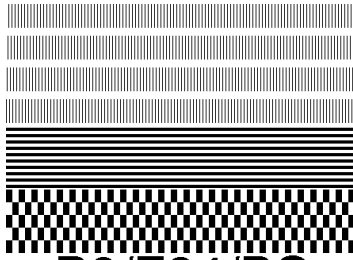

R8/E94/PC

Courier Font

Smooth font(18)

Smooth font(14)

Smooth font(12 points)

Smooth font(11 points) - 12345

Smooth font(8 points) - 123456789 AB

Smooth font(6 points) - 123456789 ABCabcXyz

123456789

font7. 0CR-A ABCabc

FONT

FONT5. 012345678

FONT4. 012345678

FONT3. 0123456789 ABCABC

font2. 0123456789 ABCabcXyz

font1. 0123456789 ABCabcXyz

font0. 0123456789 ABCabcXyz

1 2 3 4 5 6

su: - - 0 0 0 -

sa9c(214)<0.01u><P>

ra9c(134)<0.01u><P>

sso(0)<0.01mm>

rso(0)<0.01mm>

sv(304.219.85)<0.01u><P>

rv(0.0.0)<0.01u><F>

sm(0.0)<1+ 0-.0.01mm>

rm(0.0)<1+ 0-.0.01mm>

ot(0.0)<0.1dot.0.01mm>

CG ENABLED

USB SN: 000000000001

PRODUCT SN: 00000000001

0 <+-0.01mm>

CUTTER/PEELER OFFSET:

PEELER DISABLED

CUTTER DISABLED

BACKFEED ENABLED

CALIBRATION MODE: INTELLI

MEDIA : NON-CONTINUOUS

STD CTRL CODES

CODE PAGE : PC-850

CUT COUNT:0

PRINT LENGTH: 0M

DIRECT THERMAL

DARKNESS: 10

SPEED: 5 IPS

LAB LEN(TOP TO TOP): 79mm

PRINT WIDTH: 801 DOTS

MAX LABEL HEIGHT: 100 INCHES

RTC TIME: 1/1/0(2:0:37)

REF: 00C1 SEE: 004B

SEE-THRU SENSOR

H. POSITION ADJUST.: 0008

NO. OF DL SOFT FONTS(HOST) :0

NO. OF DL SOFT FONTS(RAM) :0

NO. OF DL SOFT FONTS(FLASH):0

8324K BYTES

AVAILABLE FLASH :

ON BOARD 16M BYTES

FLASH TYPE :

AVAILABLE RAM : 3684K BYTES

STANDARD RAM : 32M BYTES

D2-250-V01.00 20170807 PPLA

LABEL PRINTER WITH FIRMWARE

PPLB

LABEL PRINTER WITH FIRMWARE
 D2-250-V01.00 20170807 PPLB
 STANDARD RAM : 32M BYTES
 AVAILABLE RAM : 3684K BYTES
 FLASH TYPE :
 ON BOARD 16M BYTES
 AVAILABLE FLASH :
 8324K BYTES
 NO.OF DL SOFT FONTS(FLASH):4
 NO.OF DL SOFT FONTS(RAM) :0
 NO.OF DL SOFT FONTS(HOST) :0
 H. POSITION ADJUST.: 0008
 SEE-THRU SENSOR
 REF: 00C1 SEE: 004B
 RTC TIME: 1/1/0(0:9:18)
 MAX LABEL HEIGHT: 100 INCHES
 PRINT WIDTH: 432 DOTS
 LAB LEN(TOP TO TOP): 79mm
 SPEED: 5 IPS
 DARKNESS: 8
 DIRECT THERMAL
 PRINT LENGTH: 0M
 CUT COUNT:0
 CODE PAGE : English (437)
 MEDIA : NON-CONTINUOUS
 CALIBRATION MODE:INTELLI
 BACKFEED ENABLED
 CUTTER DISABLED
 PEELER DISABLED
 CUTTER/PEELER OFFSET:
 0 <+-0.01mm>
 PRODUCT SN: 000000000001
 USB SN: 000000000001
 CG ENABLED
 ot(0,0)<0.1dot,0.01mm>
 rm(0,0)<1+ 0-,0.01mm>
 sm(0,0)<1+ 0-,0.01mm>
 rv(0,0,0)<0.01v><F>
 sv(304,219,85)<0.01v><P>
 rso(0)<0.01mm>
 sso(0)<0.01mm>
 ragc(134)<0.01v><P>
 sagc(214)<0.01v><P>
 sw: - - 0 0 0 -
 1 2 3 4 5 6
 font 1. 0123456789 ABCabcXyz
 font 2. 0123456789 ABCabcXyz
 font 3. 0123456789 ABCabcXy
 font 4. 0123456789 ABCXY

FONT 5

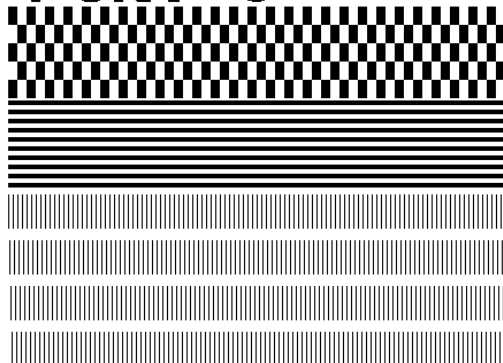

3.3 Сброс настроек принтера к заводским

Сброс настроек принтера к заводским позволит вам вернуть его в то состояние, в котором вы его получили. Это поможет вам решить некоторые проблемы, вызванные изменением настроек во время эксплуатации принтера.

Для того чтобы перезагрузить принтер вам необходимо:

1. Выключить принтер.
2. Зажать кнопку **FEED** и включить принтер.
3. Оба светодиодных индикатора засветятся жёлтым на несколько секунд, потом зелёным, потом засветятся разными цветами. Когда оба индикатора станут красными нажмите кнопку **FEED**.
4. Зажмите кнопку **FEED** на 3 секунды. Оба светодиодных индикатора моргнут красным 3 раза, после чего засветятся жёлтым на несколько секунд. После сброса LED 1 потухнет, а LED 2 засветится зелёным.



Важно: Если во время шага 4 Вы не зажмите кнопку **FEED** на достаточное продолжительное время, LED 1 замигает жёлтым 3 раза в то время как LED 2 будет выключен, это означает, что принтер не перезагружён.

3.4 СВЯЗЬ

3.4.1 Интерфейсы и требования

Данный принтер поставляется с интерфейсом USB типов А и В и с RS-232 (стандарт EIA).

■ Требования интерфейса USB

Интерфейс Universal Serial Bus (USB) совместим с существующим аппаратным обеспечением компьютера. Функция “plug and play” (“подключи и работай”) делает начало работы лёгким. Несколько принтеров могут работать от одного USB / HUB. Различные варианты использования типов А и В представлены ниже.

Тип А	USB Flash-накопитель, USB клавиатура или USB сканер.
Тип В	Соединение ПК и принтера.

■ Последовательный интерфейсный порт RS-232

(дополнительно)

Необходимый кабель должен иметь 9-пиновый коннектор типа "D" («папа») на том конце, который подключается к последовательному порту на задней части принтера. Другой конец интерфейсного кабеля подключается к последовательному порту компьютера. Для технической информации о назначении пинов, пожалуйста, просмотрите раздел [RS-232C](#) данного руководства пользователя.

■ Датчики состояния Ethernet модуля (дополнительно)

Датчики двух разных цветов помогут пользователю понять статус Ethernet подключения:

LED статус	Описание	
Оба выключены	Не обнаружено соединения Ethernet.	
Мигают	Ожидание готовности принтера. Это займёт несколько секунд.	
Зелёные	LED индикатор быстрогодействия	Вкл: 10 Мегабит в секунду Выкл: 100 Мегабит в секунду
Жёлтые	LED индикатор соединения/активности	Вкл: есть соединение Выкл: нет соединения Мигание: активно

3.5 Установка драйвера

Поставляемый в комплекте с принтером драйвер может быть применен для всех приложений под ОС Windows Vista/ Windows 7/ Windows 8/ Windows 10, поддерживается 32-bit/ 64-bit операционными системами. С помощью этого драйвера можно управлять любым популярным программным обеспечением для приложений Windows, включая программное обеспечение для редактирования этикеток Argox Bartender UL или MS Word и др. для печати на этом принтере.



Обратите внимание:

Мы настоятельно рекомендуем вам использовать Seagull Driver Wizard вместо Microsoft Windows Add Printer Wizard во время установки и обновления драйверов Seagull.

(Несмотря на то, что «Add Printer Wizard» ("Мастер установки принтера") – часть продукции Microsoft, вероятность появления ошибок при обновлении драйверов чрезвычайно высока). Также возможны проблемы, когда драйвер принтера уже используется приложением Windows.)

3.5.1 Установка драйвера Plug and Play(только USB)

1. Выключите принтер. Вставьте шнур питания в розетку на стене и подсоедините другой конец к разъему для подведения питания на принтер. Подсоедините кабель USB к портам USB на принтере и компьютере.
2. Запустите установку драйвера скаченного с сайта Argox. Во всплывающем окне «Windows Printer Driver» выберите пункт “I accept...” нажмите "Next".



- Установите место сохранения драйвера Seagull, (например: C:\Seagull) а затем нажмите "Next".

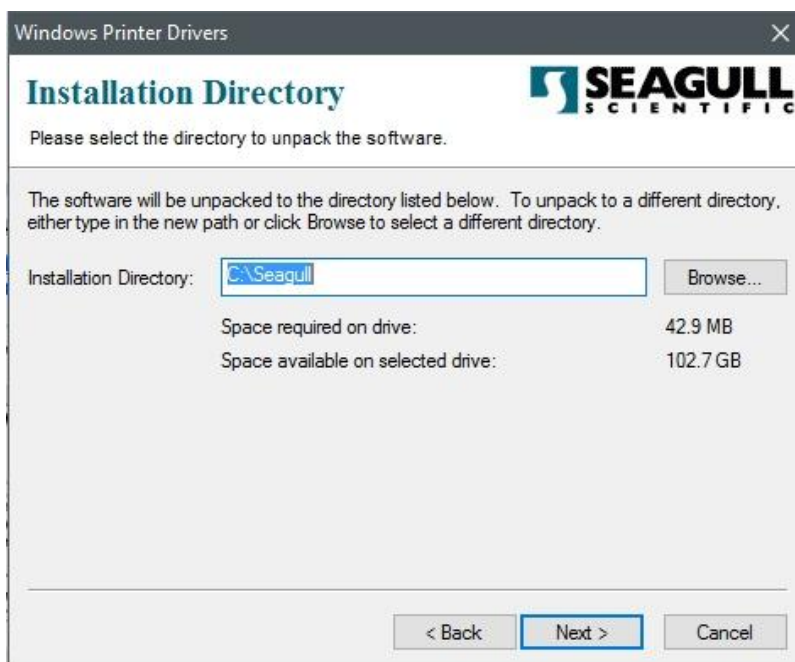

- Нажмите "Finish".

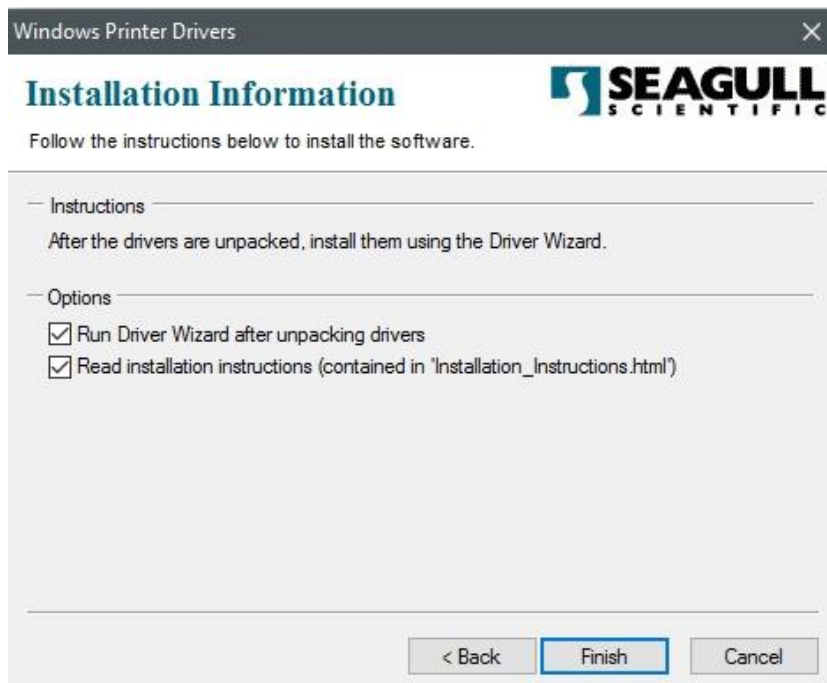

- Выберете «Install printer drivers» и нажмите "Next"



6. На начальном экране Seagull Driver Wizard отметить "Install a driver for a Plug and Play printer": Затем нажмите "Next."

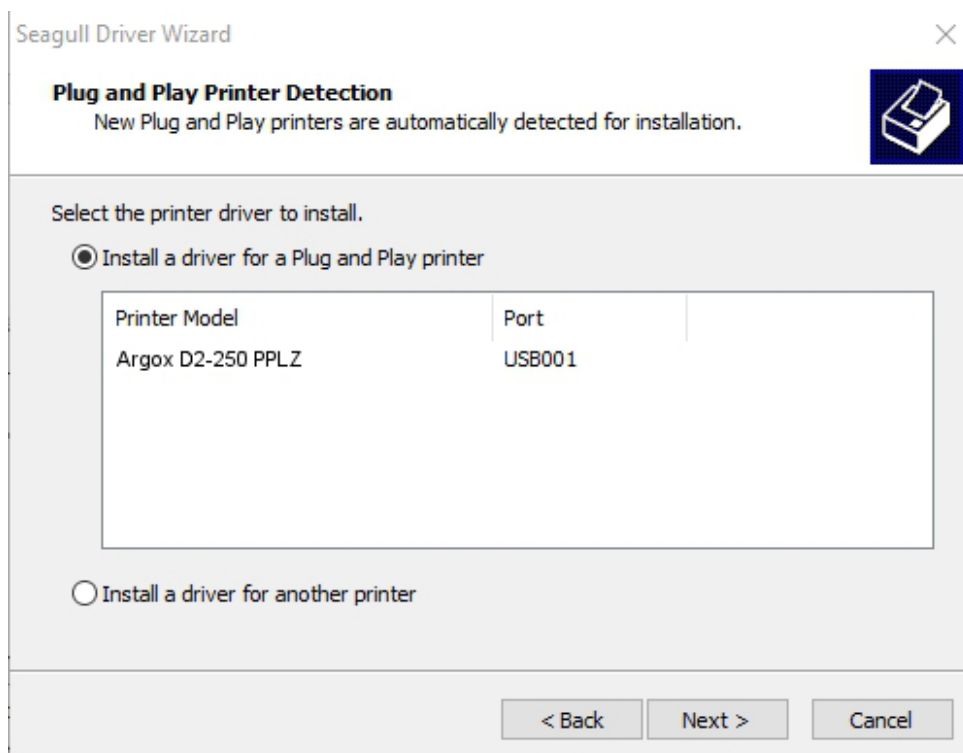

7. Введите имя принтера (например, Argox D2-250 PPLZ) и выберите "do not

share this printer”, затем нажмите "Next"

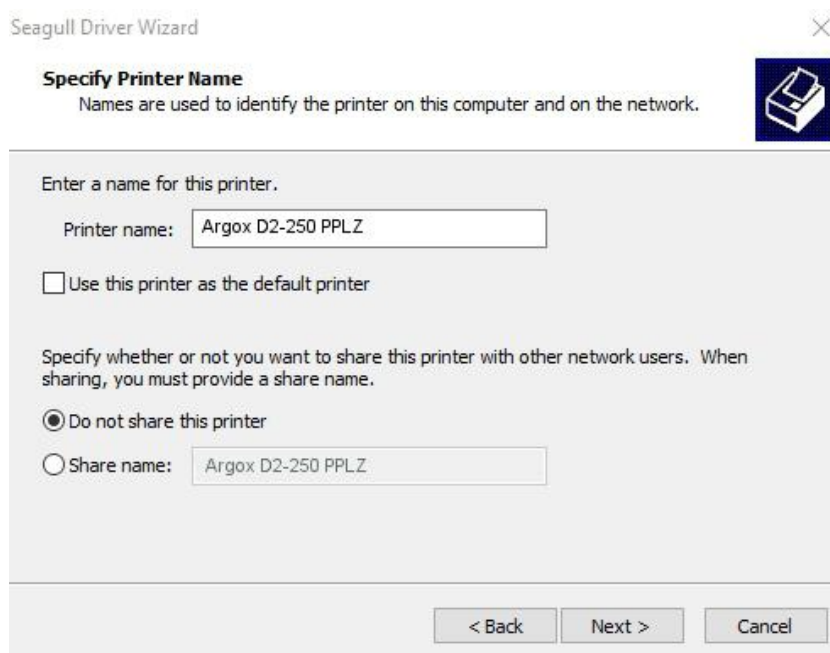

8. Проверьте все данные на отображаемом экране и если все настроено правильно нажмите "Finish".

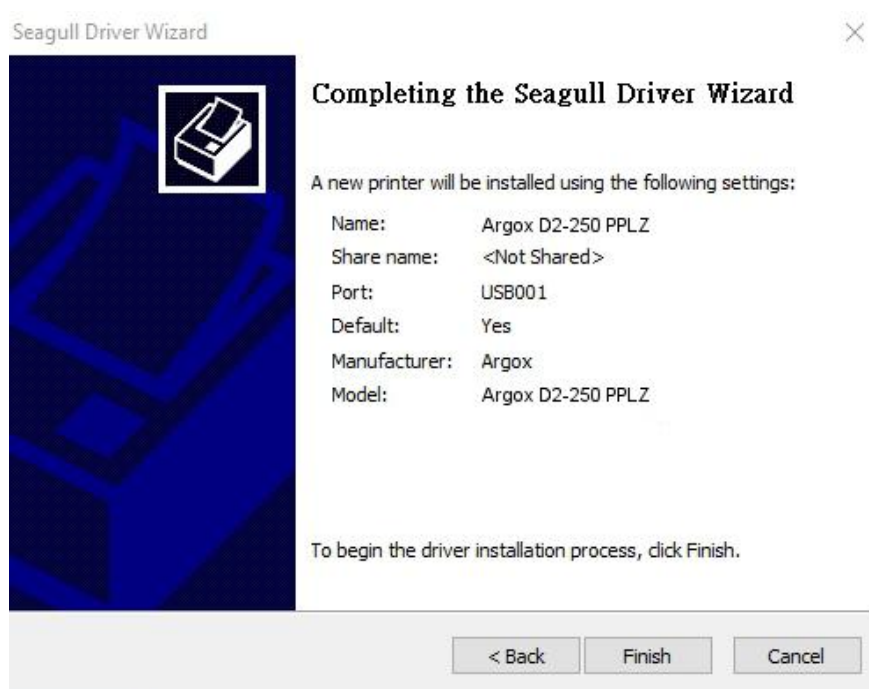

9. После того, как все данные будут скопированы в вашу систему, нажмите

"Finish".

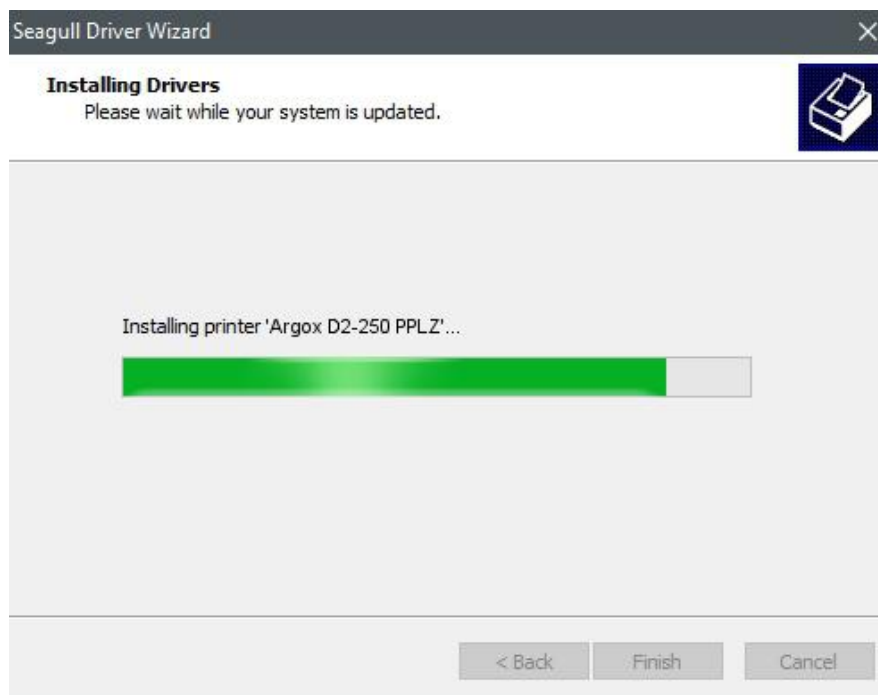

10. После окончания установки драйверов нажмите "Close". Драйвер должен быть установлен.

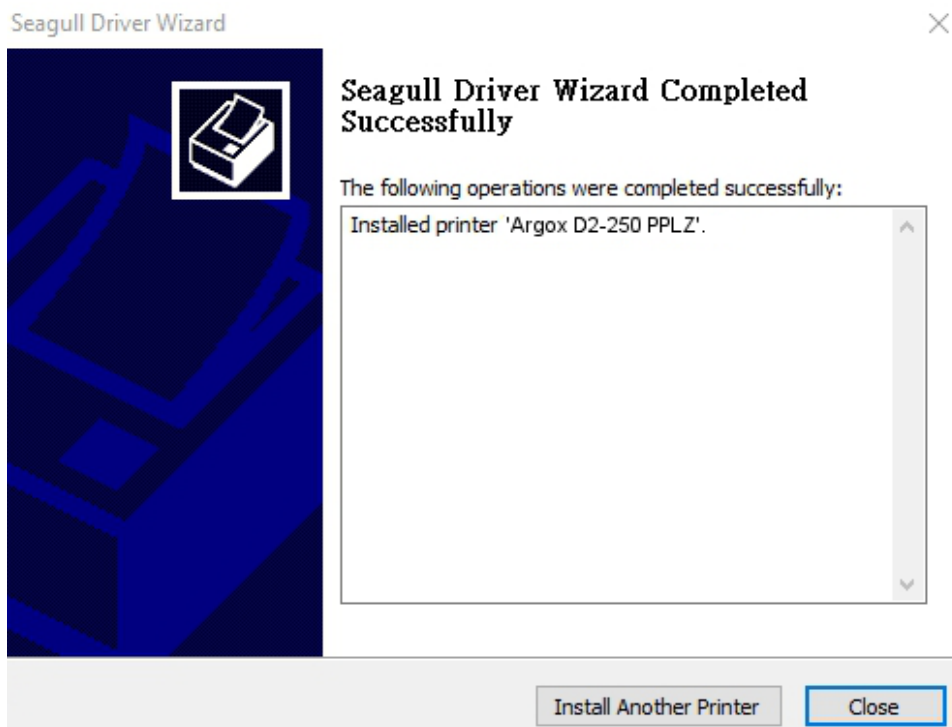

3.5.2 Установка драйвера принтера(другие интерфейсы кроме USB)

1. Выключите принтер. Вставьте шнур питания в розетку на стене и подсоедините другой конец к разъему для подведения питания на принтере. Подсоедините параллельный кабель, последовательный кабель или кабель Ethernet к соответствующим портам на принтере и компьютере.
2. Запустите установку драйвера скаченного с сайта Argox. Во всплывающем окне «Windows Printer Driver» выберите пункт "I accept..." нажмите "Next".



3. Выберите место сохранения драйвера Seagull, (например: C:\Seagull) и нажмите "Next".

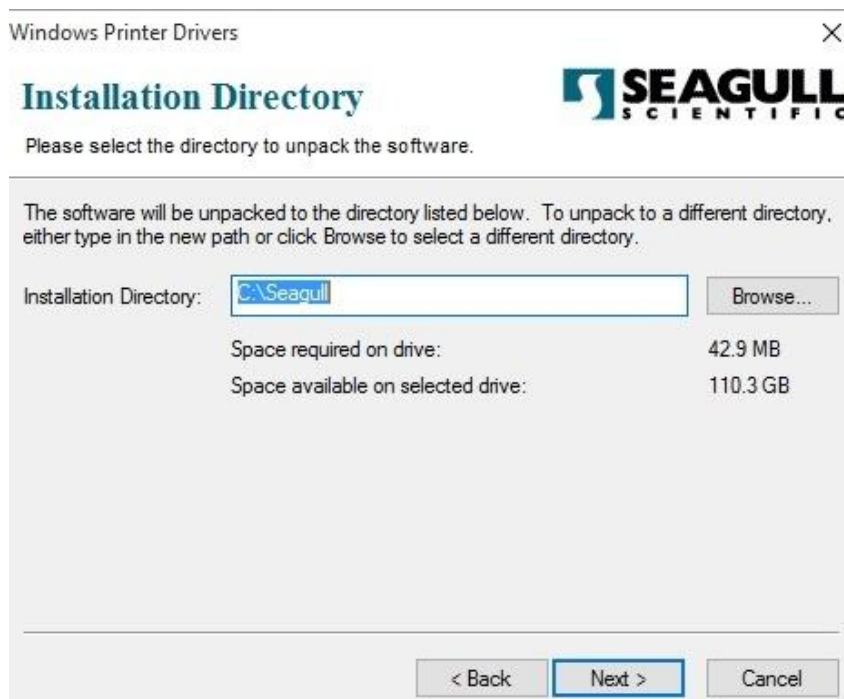

4. Нажмите "Finish".



5. Выберите установку драйверов принтера (Install printer drivers) и нажмите "Next" "



6. Убедитесь что принтер подключён к ПК, выберите "Other" и нажмите "Next":

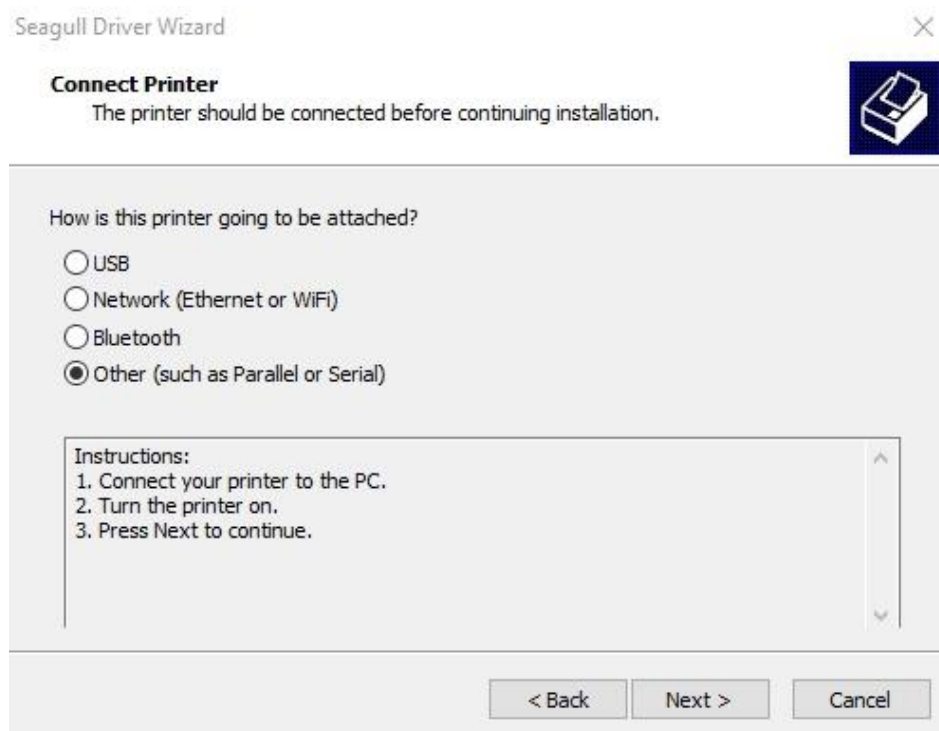

7. Выберите модель и режим эмуляции – приведенная ниже информация на примере D2-250 PPLZ:

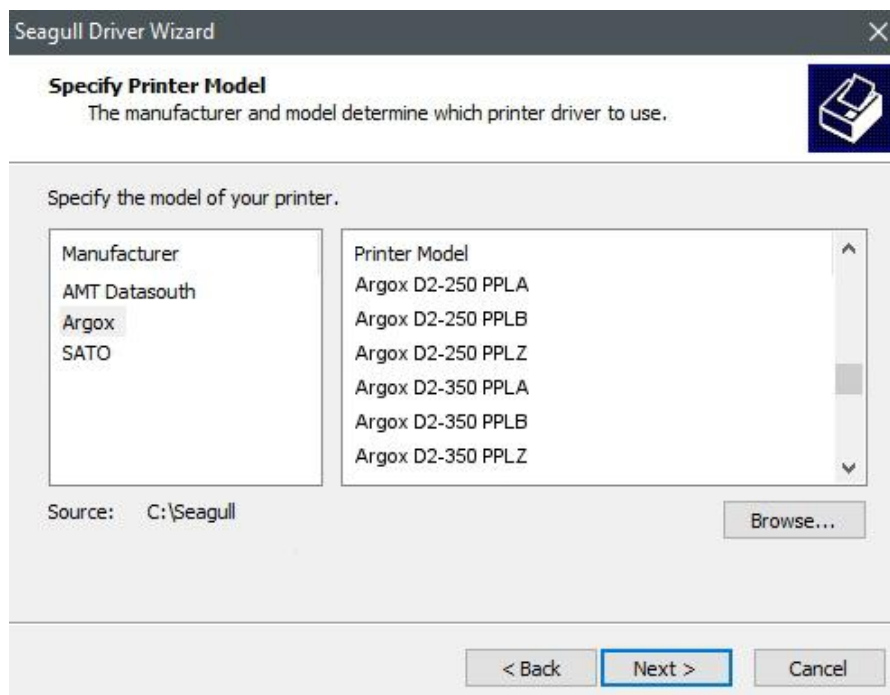

8. Выберите порт принтера и нажмите "Next".

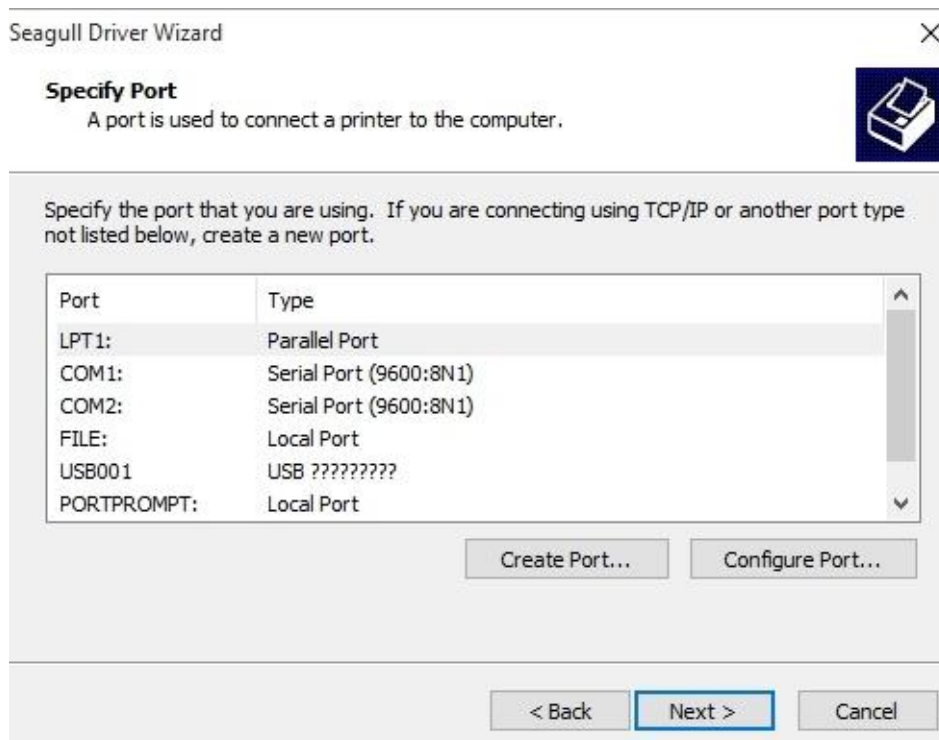

9. Введите имя принтера (например, Argox D2-250 PPLZ) и выберите "do not share this printer", затем нажмите "Next".

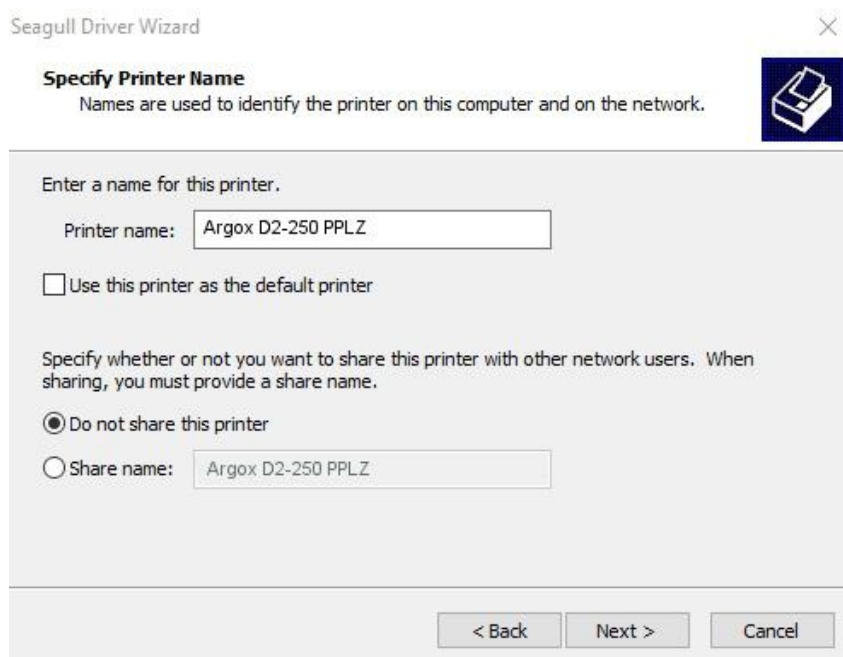

10. Проверьте все данные на отображаемом экране и если все настроено правильно нажмите "Finish".

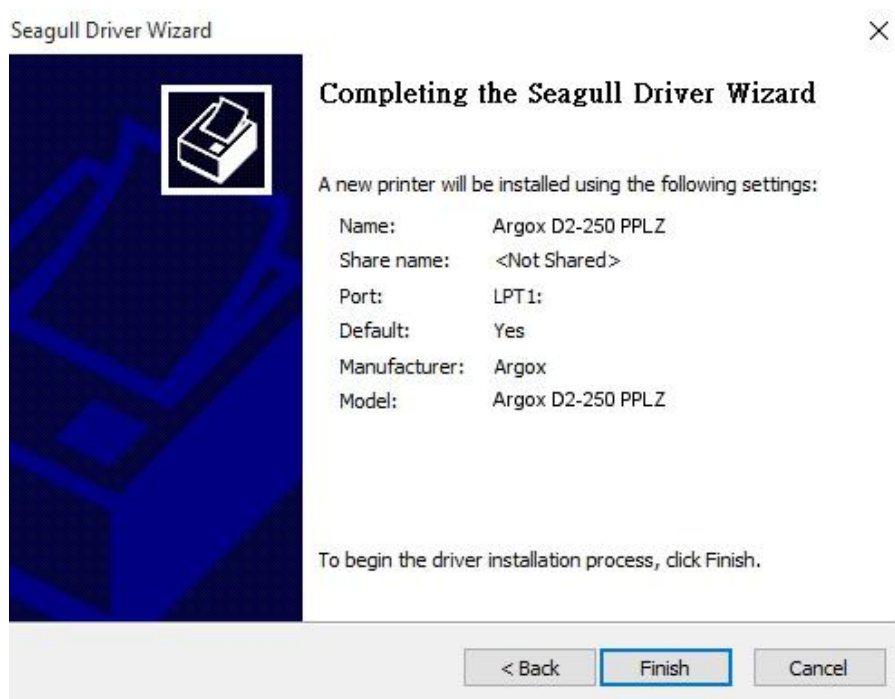

11. После того, как все связанные файлы будут скопированы на ваш компьютер, нажмите "Finish".

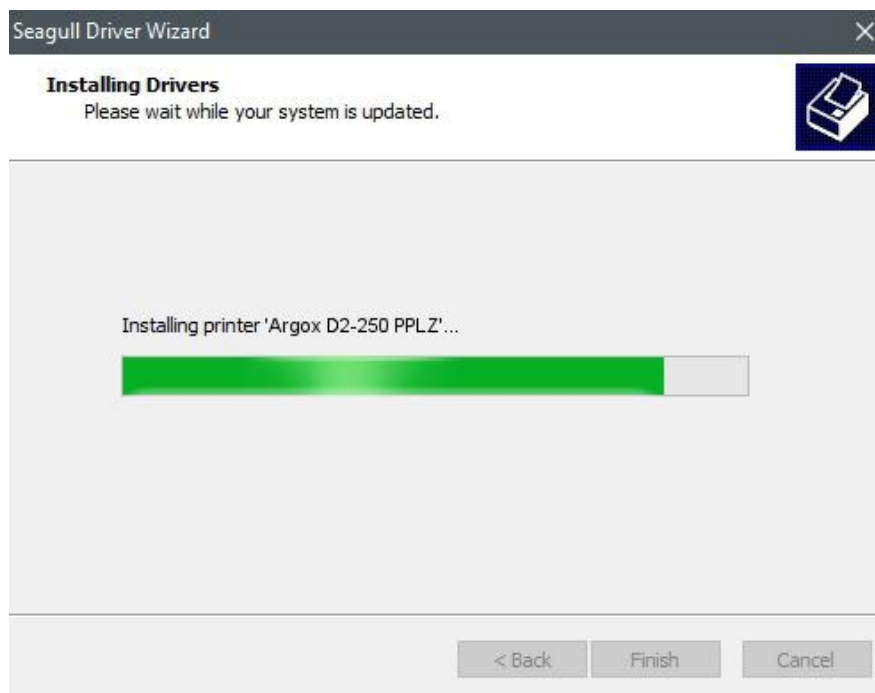

12. После окончания установки драйверов нажмите "Close". Драйвер должен быть установлен.

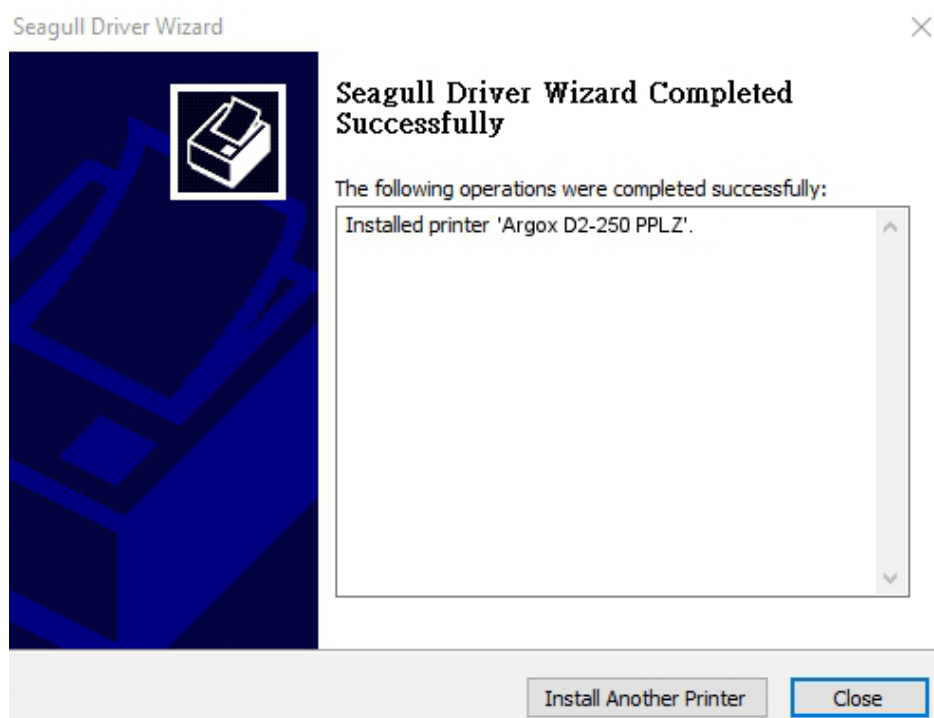

4 Обслуживание

Эта глава описывает обычную процедуру чистки.

4.1 Очистка

Чтобы поддерживать качество печати и продлить срок службы своего принтера, вам необходимо выполнять обычные процедуры очистки. Ежедневную очистку следует проводить при больших объёмах печати, а еженедельную – при малых.



Внимание! Всегда выключайте принтер перед очисткой.

4.1.1 Печатающая головка

Необходимо содержать печатающую головку в чистоте для обеспечения лучшего качества печати. Мы настоятельно рекомендуем вам чистить печатающую головку каждый раз, когда вы загружаете новый рулон этикеток. Если принтер используется в критических внешних условиях или качество печати снижается, вам следует чистить печатающую головку намного чаще.

Запомните следующее перед тем как приступить к очистке:

- Держите принтер подальше от воды чтобы избежать коррозии нагревательных элементов.
- Если вы только что закончили печать, подождите пока печатающая головка остынет.
- Не трогайте печатающую головку голыми руками или твёрдыми предметами.

Этапы чистки:

1. Смочите мягкую материю или ватную палочку этиловым спиртом.
2. Аккуратно проведите по печатающей головке только в одном

направлении – справа налево или наоборот, а не назад-вперёд.

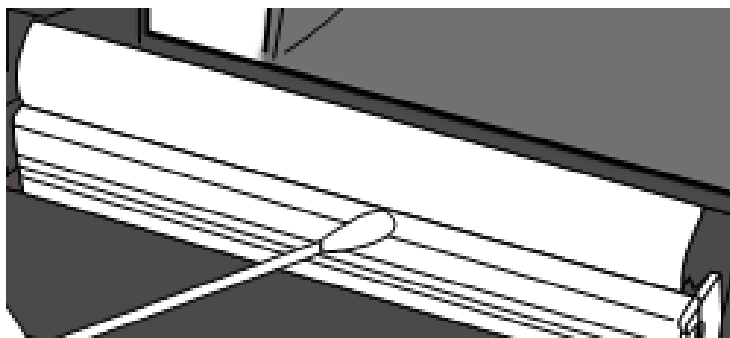

Обратите внимание: гарантия на печатающую головку автоматически заканчивается если её серийный номер был снят, изменён, отпал, или стал неразборчивым при любых обстоятельствах.

4.1.2 Отсек для рулона

Используйте мягкую материю, чтобы очистить загрязнения: пыль или соринки с **держателей рулона, направляющих рулона** и дорожки для ленты.

1. Смочите мягкую материю этиловым спиртом.
2. Протрите **держатели рулона**, чтобы удалить пыль.
3. Протрите **направляющие рулона**, чтобы удалить пыль и грязь.
4. Протрите дорожку для ленты чтобы убрать соринки.

4.1.3 Датчик

Датчик загрузки рулона может работать некорректно если он загрязнён.

1. Смочите мягкую материю или ватную палочку чистым этиловым спиртом.
2. Аккуратно почистите датчик, чтобы удалить с него загрязнения.

3. Используйте сухую материю, чтобы удалить остатки грязи.

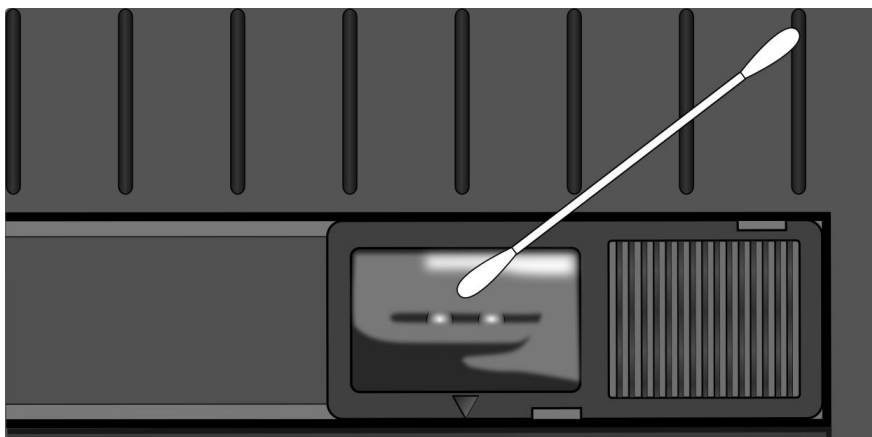

4.1.4 Опорный валик

Опорный валик также важен для качества печати. Загрязнённый опорный валик может повредить печатающую головку. Протирайте опорный валик сразу же как обнаружили на нём различного рода загрязнения и пыль.

1. Промокните мягкую материю чистым этиловым спиртом.
2. Аккуратно протрите опорный валик от загрязнений и склеиваний.

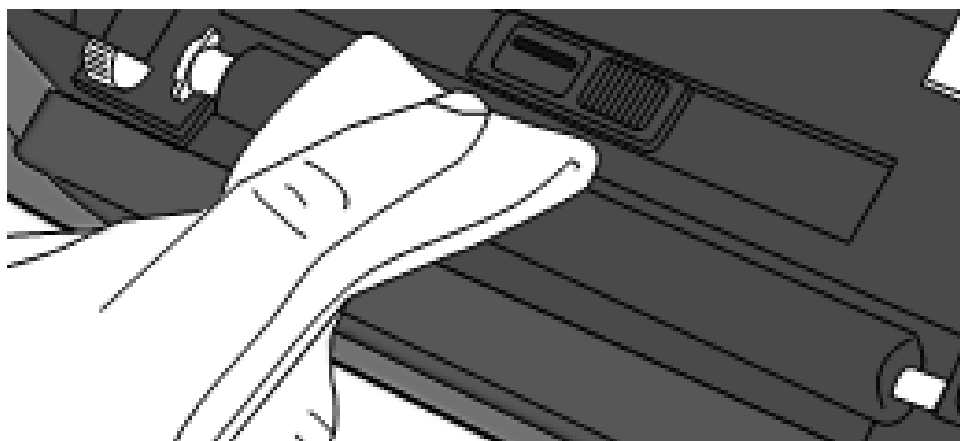

5 Устранение неполадок

В этой главе вы узнаете о возможных неполадках с принтером и их решениях.

5.1 Неполадки с принтером

Принтер не включается

- Убедитесь в том, что шнур питания присоединен
- Убедитесь в том, что кабель адаптера питания вставлен в разъем питания принтера.
- Полностью проверьте соединение от настенной розетки до принтера. Проверьте шнур питания и розетку с другими устройствами.
- Отсоедините принтер от розетки, а затем присоедините снова.

Принтер выключается самостоятельно

- Снова включите принтер.
- Убедитесь, что кабель адаптера питания и шнур питания вставлены должным образом.
- Убедитесь, что кабель адаптера питания и шнур питания не повреждены.
- Используйте только подходящий адаптер питания.
- Если принтер продолжает выключаться проверьте розетку и убедитесь, что напряжение сети достаточное для питания принтера.

Принтер не выводит этикетки

- Рулон этикеток загружен неправильно. Смотрите раздел 2.3, “Установка рулона этикеток”, чтобы загрузить рулон правильно.

- Если произошло замятие бумаги, устраните его.

5.2 Неполадки с бумагой/этикетками

Этикетки закончились.

- Загрузите новый рулон.

Бумага замялась

- Откройте принтер и извлеките замятый участок ленты.
- Убедитесь, что бумага должным образом зафиксирована **направляющими лентой этикеток**.

Некорректное положение печати

- Убедитесь, что Вы используете тип этикеток/бумаги поддерживаемый вашей моделью принтера.
- Рулон загружен неправильно. Смотрите раздел 2.3 “Загрузка рулона этикеток” чтобы загрузить рулон правильно.
- Датчики должны быть откалиброваны. Смотрите раздел 3.1, “калибровка датчиков” чтобы откалибровать датчики.
- Датчик загрязнён. Очистите его.

Печатается «чистый лист»

- Рулон загружен неправильно. Смотрите раздел 2.3 “Установка рулона этикеток” чтобы загрузить рулон правильно.
- Данные для печати могли быть не отправлены на принтер. Убедитесь, что интерфейс установлен корректно в драйвере принтера и отправьте данные для печати снова.

Низкое качество печати

- Печатающая головка загрязнена. Почистите её.
- Опорный валик загрязнён. Почистите его.
- Отрегулируйте тон печати или снизьте скорость печати.

- Этикетки непригодны для прямой термопечати. Используйте подходящие этикетки.
- Этикетки непригодны для принтера.

5.3 Другие возможные проблемы

На напечатанных этикетках присутствуют прерывистые линии

- Печатающая головка загрязнена. Почистите её.

При записи данных на USB память возникает ошибка

- Убедитесь, что Вы присоединили USB носитель
- Убедитесь, что USB носитель должным образом вставлен в порт.
- USB носитель может быть сломан. Замените его другим USB носителем.

Принтер не может сохранить файлы из-за недостатка свободной USB памяти

- Удалите некоторые файлы с вашего USB носителя, чтобы освободить место или замените ваш USB носитель свободным (пустым).

Проблемы с отрезчиком

- Если произошло замятие бумаги, устраните его.
- Отрезчик не зафиксирован должным образом. Прочно зафиксируйте отрезчик.
- Лезвие отрезчика затупилось. Замените отрезчик на новый.

Температура печатающей головки слишком высока

- Температура печатающей головки контролируется принтером. Если она слишком высока, принтер автоматически прекращает печать пока температура не снизится. После этого, принтер продолжает печать не допечатанных элементов автоматически.

Печатающая головка сломана

- Обратитесь за помощью к своему местному дилеру.

6 Технические характеристики

В этой главе вы ознакомитесь с техническими характеристиками вашего принтера. Технические характеристики могут быть изменены без уведомления.

6.1 Принтер

Модель	D2-250	D2-350
Способ печати	Термоперенос	
Разрешение	203 точек на дюйм (8 точек/мм)	300 точек на дюйм (12 точек/мм)
Расположение этикеток	Центровое	
Режим работы	Стандартные: непрерывный режим, режим отрыва Дополнительные: режим отрезчика, режим отделителя	
Датчик	Отражающий датчик (подвижный) Передающий датчик x 1 (неподвижный, 6.27mm от центра)	
Кнопки управления	Защёлка верхней крышки LED индикатор x 2, Кнопка x 1	
Скорость печати	2, 3, 4, 5, 6, 7 дюймов/сек (50.8, 76.2, 101.6, 127, 152.4, 177.8 мм/сек) 2 & 3ips в режиме отчистки	2, 3, 4, 5 дюймов/сек (50.8, 76.2, 101.6, 127 мм/сек) 2 & 3ips в режиме отчистки
Область печати	Максимальная длина-100мм Минимальная длина -4мм	Максимальная длина – 50мм
Коэффициент использования поверхности для печати	Средний коэффициент в пределах 15 % или менее (вся область печати)	

6 Технические характеристики

	Вся ширина печати с шагом в 1 мм
Интерфейс	USB хосты (тип А), USB устройство (тип В) Дополнительно: RS-232, Ethernet ,Wi-Fi(IEEE 802.11b/g/n), Bluetooth V4.2
Язык программирования	PPLA+PPLB+PPLZ
Опции	Отделитель, резак, внешний держатель рулона этикеток
Встроенная память	Стандартная память (Flash ROM): 16 МБ Пользовательская память: 8 МБ Стандартная память (SDRAM): 32 МБ Память USB накопителя до 32 ГБ (только FAT32 формат)
Тип процессора	32-х битный RISC микропроцессор
Программное обеспечение---редактор этикеток	Windows Driver (Windows Vista/ Win 7/ Win 8/ Win 10), BarTender® от Seagull Scientific
Утилита	Printer Tool
Перечень организаций	CB, CE, FCC, TUV/cTUVus, Energy Star

6.2 Этикетки

Параметры	Описание
Размер этикетки	<p>Макс. ширина: 60мм</p> <p>Мин. ширина: 12мм</p> <p>Толщина: 0.00236"~0.00787" (0.06мм~0.2мм)</p> <p>5"(127мм) на внешний диаметр рулона при 1"/1.5" (25.4/38 мм) для внутреннего диаметра</p> <p>4.5"(115мм) на внешний диаметр при 0.5" (12.7мм) для внутреннего диаметра</p> <p>Дилеры предлагают дополнительный внешний держатель для рулона этикеток - 8" на внешний диаметр при OD 1"/3" для внутреннего диаметра</p> <p>Мин. ширина для функции частичного отрезания этикеток.</p> <p>Мин. длина для функции отрезания этикеток (режим отрезчика)</p>
Тип этикетки	<p>Этикетка для прямой термопечати</p> <p>Ярлык для прямой термопечати</p> <p>Рулон этикеток (с намоткой на втулку лицевой стороной этикетки наружу или внутрь)</p> <p>Перфорированная бумага</p>

6.3 Условия эксплуатации

Параметры	Диапазон
Источник питания	<p>Напряжение: AC 100 V ~ 240 V \pm 10 % (полный диапазон)</p> <p>Частота: 50 Гц - 60 Гц \pm 5 %</p>
Температура	<p>Во время эксплуатации: 41°F~104°F(5 °C ~ 40 °C)</p> <p>В нерабочем режиме: -4°F~140°F(-20 °C ~ 60 °C)</p>
Влажность	<p>Во время эксплуатации: 25 %RH ~ 85 %RH (без конденсации)</p> <p>В нерабочем режиме: 10 %RH ~ 90 %RH (без конденсации)</p>

6.4 Физические размеры

Габариты	Размеры и вес
Размеры	Ширина- 116 мм x Высота 170 мм x Длина 215 мм
Вес	1.05 кг (без рулона и доп.принадлежностей)

6.5 Шрифты, штрих коды и графические характеристики

Технические характеристики шрифтов, штрих кодов и графики зависят от эмуляции принтера. Эмуляции PPLA, PPLB, и PPLZ - языки программирования принтера, посредством которых хост может соединяться в ваш принтер.

Язык программирования PPLA

Программируемый язык	PPLA
Внутренние шрифты	9 шрифтов с разным размером ячейки 6 шрифтов ASD smooth font. Шрифт Courier с разными наборами символов.
Наборы символов (кодовые страницы)	Набор шрифта Courier: Roman-8, ECMA-94, PC, PC-A, PC-B, Legal, and PC437 (Греческий), Русский.
Программные шрифты	Загружаемые программные шрифты посредством утилиты принтера
Размер шрифта	От 1x1 до 24x24
Поворот символа	0, 90, 180, 270 градусов, поворот в 4 стороны
Графика	PCX, BMP, IMG, GDI и файлы формата HEX
1D штрих коды	Code 39, UPC-A, UPC-E, Code 128 subset A/B/C, EAN-13, EAN-8, NBIC, Codabar, Plessey, UPC2, UPC5, Code 93, Postnet, UCC/EAN-128, , UCC/EAN-128 K-MART, UCC/EAN-128 Random weight, Telepen, FIM, Interleaved 2 of 5 (Standard/with modulo 10 checksum/ with human readable check digit/ with modulo 10 checksum & shipping bearer bars) , GS1 Data bar (RSS)
2D штрих коды	MaxiCode, PDF417, Data Matrix (ECC 200 only) , QR code, Composite Codes, Aztec

Программируемый язык принтера PPLB

Программируемый язык	PPLB
Внутренние шрифты	5 шрифтов с разным размером ячейки 8-ми битные кодовые страницы: 437, 850, 852, 860, 863, 865, 857, 861, 862, 855, 866, 737, 851, 869, 1252, 1250, 1251, 1253, 1254, 1255
Наборы символов (кодированные страницы)	7-ми битные кодовые страницы: Американский, Британский, Немецкий, Французский, Датский, Итальянский, Испанский, Шведский и Швейцарский
Программные шрифты	Загружаемые программные шрифты посредством утилиты принтера
Размер шрифта	От 1x1 до 24x24
Поворот символа	0, 90, 180, 270 градусов, поворот в 4 стороны
Графика	PCX, Binary Raster, BMP и GDI
1D штрих коды	Code 39, UPC-A, UPC-E, Matrix 2 of 5, UPC-Interleaved 2 of 5, Code 39 with check sum digit, Code 93, EAN-13, EAN-8 (Standard, 2/5digit add-on), Codabar, Postnet, Code128 subset A/B/C, Code 128 UCC (shipping container code), Code 128 auto, UCC/EAN code 128 (GS1-128), Interleave 2 of 5, Interleaved 2 of 5 with check sum, Interleaved 2 of 5 with human readable check digit, German Postcode, Matrix 2 of 5, UPC Interleaved 2 of 5, EAN-13 2/5 digit add-on, UPCA 2/5 digit add-on, UPCE 2/5 digit add-on, GS1 Data bar (RSS)
2D штрих коды	MaxiCode, PDF417, Data Matrix (ECC 200 only), QR code, Composite Codes, Aztec

Программируемый язык принтера PPLZ

Программируемый язык	PPLZ
Внутренние шрифты	8 (A~H) шрифты с разным размером ячеек 8 AGFA шрифтов: 7 (P~V) шрифтов с различными фиксированными размерами ячеек (не масштабируемыми). 1 (O) шрифт с масштабируемым размером символа..
Наборы символов (кодовые страницы)	USA1, USA2, UK, HOLLAND, DENMARK/NORWAY, SWEDEN/FINLAND, GERMAN, FRANCE1, FRANCE2, ITALY, SPAIN, MISC, JAPAN, IBM850, Multibyte Asian Encodings, UTF-8, UTF-16 Big-Endian, UTF-16 Little-Endian, кодовые страницы 1250, 1251, ,1252, 1253, 1254
Программные шрифты	Загружаемые программные шрифты посредством утилиты принтера
Размер шрифта	1x1 до 10x10
Поворот символа	0, 90, 180, 270 градусов, поворот в 4 стороны
Графика	GRF, Hex и GDI
1D штрих коды	Code39、UPC-A、UPC-E、Postnet、Code128 subset A/B/C、Interleave 2 of 5、Interleaved 2 of 5 with check sum、Interleaved 2 of 5 with human readable check digit、Code 93、Code 39 with check sum digit、MSI、EAN-8、Codabar、Code 11、EAN-13、Plessey、GS1 Data bar (RSS) 、Industrial 2 of 5、Standard 2 of 5、Logmars
2D штрих коды	MaxiCode、PDF417、Data Matrix (ECC 200 only) 、QR code、Composite Codes、Aztec

6.6 Bluetooth(опционально)

Свойства	Bluetooth I/F
Стандарт	Bluetooth 4.2
Устройство	BT PRINTER (принтер блютус)
Температура эксплуатации	41°F (5°C) ~ 104°F (40°C)
Температура хранения	-4°F (-20°C) ~ 140°F (60°C)
Влажность при эксплуатации	25 ~ 85 % без конденсации
Влажность при хранении	10 ~ 90 % без конденсации
Вид соединения	Только одинарное соединение
Профиль поддержки	Serial Port Profile (SPP) PIN code поддерживается.
Класс радиопередачи	CLASS 2
Метод передачи	Двусторонний (полудуплексная передача)
Управление потоком	Разрешение на передачу очередного пакета данных
Режим эксплуатации	Подчинённый режим
Дальности передачи	3 м (360 градусов)
SR Mode in Page/Inquiry Scanning	R1 интервал сканирования- 1.28 сек. Окно сканирования-22.5 мили сек.
Диапазон радиочастот	2402 ~ 2480 МГц
Номинальная выходная мощность	+4 dBm (2.51 mW) MAX

6.7 Ethernet(опционально)

Свойства	Описание
Порт	RJ-45
Скорость	10Base-T/100Base-T (Auto Detecting)
Протокол	ARP, IP, ICMP, UDP, TCP, HTTP, DHCP, Socket, LPR, IPv4, IPv6, SNMPv2
Режим	TCP Server/Client, UDP Client
Технология	HP Auto-MDIX, Auto-Negotiation

6.8 Порты

В данном разделе вы узнаете о IO портах и их технических характеристиках.

6.8.1 USB

Существует 2 распространённых типа USB коннекторов. Обычно, тип А – для хостов и хабов; тип В – для устройств и хабов. На изображениях ниже показаны пины для обоих типов.

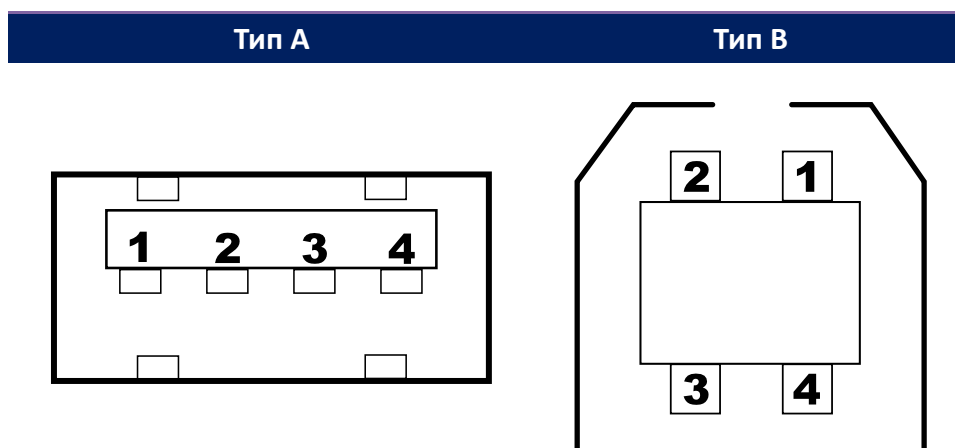

Пин	Сигнал	Описание
1	VBUS	+5V
2	D-	Дифференциальная пара сигналов -
3	D+	Дифференциальная пара сигналов +
4	Ground	Заземление

6.8.2 Ethernet (опционально)

Для Ethernet соединения применяется кабель RJ-45, или 8P8C (8-пинов 8-контактов). Расположение пинов на изображении ниже.

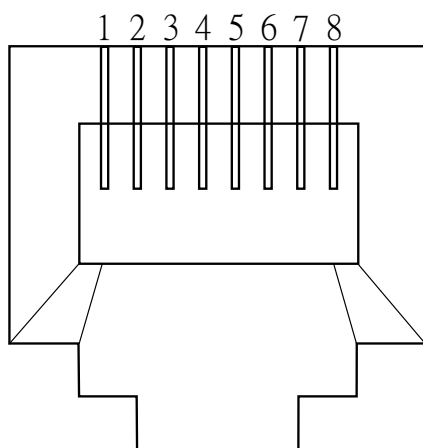

Пин	Сигнал
1	Transmit+
2	Transmit-
3	Receive+
4	Reserved
5	Reserved
6	Receive-
7	Reserved
8	Reserved

6.8.3 RS-232C (опционально)

RS-232C коннектор находится на стороне принтера – «мама» DB9.

Через него бит за битом передаются данные в несинхронизированном start-stop режиме.

Расположение пинов на изображении ниже.

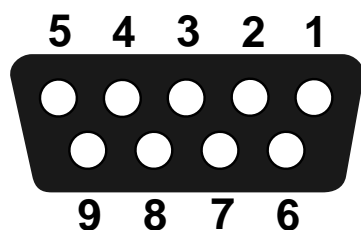

Пин	Сигнал	Описание
1	NC	Нет соединения
2	TxD	Передача
3	RxD	Получение
4	NC	Нет соединения
5	GND	Заземление
6	NC	Нет соединения
7	CTS	Готовность к передаче
8	RTS	Запрос на отправку
9	NC	Нет соединения

Хост (DB9)			Принтер (DB9)			
Сигнал	Описание	Пин	Пин	Описание	Сигнал	
CD	Обнаружение несущей	1		1	нет соединения	NC
RxD	Получение	2		2	Передача	TxD
TxD	Передача	3		3	Получение	RxD
DTR	терминал данных готов	4		4	нет соединения	NC
GND	заземление	5		5	заземление	GND
DSR	набор данных готов	6		6	нет соединения	NC
RTS	запрос на отправку	7		7	готовность к отправке	CTS
CTS	готовность к отправке	8		8	запрос на отправку	RTS
CI		9		9	нет соединения	NC